



2012  
Бытовые  
системы  
кондиционирования

Гарантия комфорта



**LG**

Life's Good

# Гарантия комфорта

Компания LG Electronics понимает всю важность для покупателей такого показателя своей продукции, как надежность. Особенно, если это изделие используется каждый день. Поэтому LG выпускает удобные для пользователя, и в то же время высокоэффективные изделия, в которых применены самые передовые технологии. Иными словами, все инновационные разработки LG основаны на потребностях потребителей.

Эта философия использована компанией LG Electronics и при создании систем кондиционирования, которые имеют выдающиеся показатели энергоэффективности, что приводит к снижению электропотребления и соответственно к уменьшению затрат пользователя на оплату счетов за электричество. Эти положительные с точки зрения экологии и экономики преимущества бытовых систем кондиционирования не являются единственными, а совместно с другими технологическими инновациями, такими как форсированные режимы работы с минимальным уровнем шума, создают в жилище максимальную степень комфорта, что особенно важно в ночное время.

Более того, системы кондиционирования LG Electronics отражают постоянную заботу компании о создании для пользователей здоровой атмосферы в помещении независимо от погодных условий. Применяемые при создании систем кондиционирования технологии направлены на формирование наивысшего качества атмосферы в помещении, свидетельством чего являются поддержание в помещении постоянной влажности, а также наличие системы очистки воздуха с антиаллергенным фильтром, сводящим к минимуму влияние на организм человека действия пыльцы растений во время их цветения.

Известно, что потребители предпочитают изделия, которые тем или иным образом увеличивают качество их жизни, при этом обладая минимальным негативным воздействием на окружающую среду. Именно эти критерии легли в основу философии компании LG Electronics, воплотившей их в своих системах кондиционирования, которые имеют выдающиеся эксплуатационные и функциональные показатели, и помогают создавать в помещении атмосферу чистоты, тишины и комфорта.





<p>Практически бесшумные</p>	<p><b>17 дБ</b> Уровень шума (ночной режим)</p>	<p>Привод BLDC / Технология Skew Fan</p> 
<p>Выдающаяся энерго- эффективность</p>	<p><b>74%</b> Максимальная экономия энергии</p>	
<p>Забота о здоровье</p>	<p><b>99,9%</b> Уничтожение вирусов</p>	<p>Ионизатор <b>Plasmaster</b> Ячеистый фильтр</p> 

Бытовые сплит-системы  
Inverter V

## Серия Prestige

В дополнение к стильному внешнему виду сплит-системы LG серии Prestige обладают всеми функциями, которые обычно применяются для создания комфорта.

### Практически бесшумные

Благодаря уникальной технологии Skew Fan и приводу вентилятора типа BLDC, сплит системы LG работают с наименьшим уровнем шума.

### Выдающаяся энергоэффективность

Применение инверторных технологий регулирования производительности, наличие модифицированного теплообменника, и повышенной эффективности компрессора обеспечивают наименьшее потребление электроэнергии.

### Забота о здоровье

Применяемая в серии LG Prestige уникальная система всеобъемлющей очистки Plasmaster, удаляет из воздуха различные загрязнения и насыщает его ионами, максимально защищая здоровье пользователя.

### Внешний вид



							
Наивысшая энергетическая эффективность	Привод BLDC	Практически бесшумный	Ионизатор Plasmaster	Фильтр с ячеистой структурой	Фильтр Plasmaster Cyclotron HAF	Технологичный монтаж	Стильный внешний вид

# Уникальные свойства

## Практически бесшумные

Применяемые LG Electronics технология Skew Fan, а также компрессор с минимальным уровнем вибрации, создают максимальный комфорт для пользователя.



Внутренний блок

1 Благодаря усовершенствованной технологии Skew Fan, вентилятор внутреннего блока имеет площадь лопаток на 20% больше, чем в предыдущей модификации. Данное решение позволило снизить уровень шума до 17 дБ, что ниже порога слышимости человеческого уха.



Наружный блок

2 Конструкция компрессора, расположенного в наружном блоке, была специально разработана для снижения уровня шума при его работе.

## Выдающаяся энергоэффективность

Модифицированный теплообменник наружного блока, компрессор с инверторным управлением привода, обеспечивают наивысшие показатели энергетической эффективности.



Внутренний блок

3 Специально разработанный трехрядный теплообменник и решетка вентилятора наружного блока позволяют максимально эффективно использовать электрическую энергию для охлаждения помещения.



Наружный блок

4 Инверторные технологии регулирования производительности компрессора дают возможность пользователю существенно экономить затраты на электроэнергию.

## Забота о здоровье

Комплекс воздушных фильтров, а также ионизатор Plasmaster защищает пользователя от опасных загрязнителей воздуха, таких как бактерии, аллергены и различные неприятные запахи.



Ионизатор Plasmaster

5 Свыше 2 миллионов ионов, генерируемых ионизатором Plasmaster, полностью стерилизуют воздух, создавая здоровую и комфортную атмосферу в помещении.



Фильтр с ячеистой структурой

6 Быстросъемный фильтрующий элемент с ячеистой структурой позволяет эффективно очищать загрязненный воздух.



Фильтр Plasmaster Cyclotron HAF

7 Новая система очистки воздуха Plasmaster Cyclotron HAF надежно очищает воздух от частиц пыли и бактерий, а также от неприятных запахов, в том числе от запаха гари.

## Технологичный монтаж

Разработанная компанией LG Electronics конструкция сплит-системы делает ее монтаж высокотехнологичным.



Технологичный монтаж

8 Плотное прилегание блока к стене / Увеличенный объем внутренней полости для трубопроводов / Модифицированная монтажная пластина / Съемная нижняя крышка / Удобное расположение запорных вентилей / Технологическая опора.

## Стильный дизайн

Сплит-системы LG не только функциональны при использовании, но и имеют стильный внешний вид.



Стильный внешний вид

9 Съемная передняя панель / Доступность фильтрующих элементов / Уникальная форма корпуса / Современный дизайн / Защитное покрытие.



Особенности

Особенности

# Практически бесшумные



Применяемые LG технология Skew Fan, а также компрессор с минимальным уровнем вибрации, создают максимальный комфорт для пользователя.



Уровень шума 17 дБ

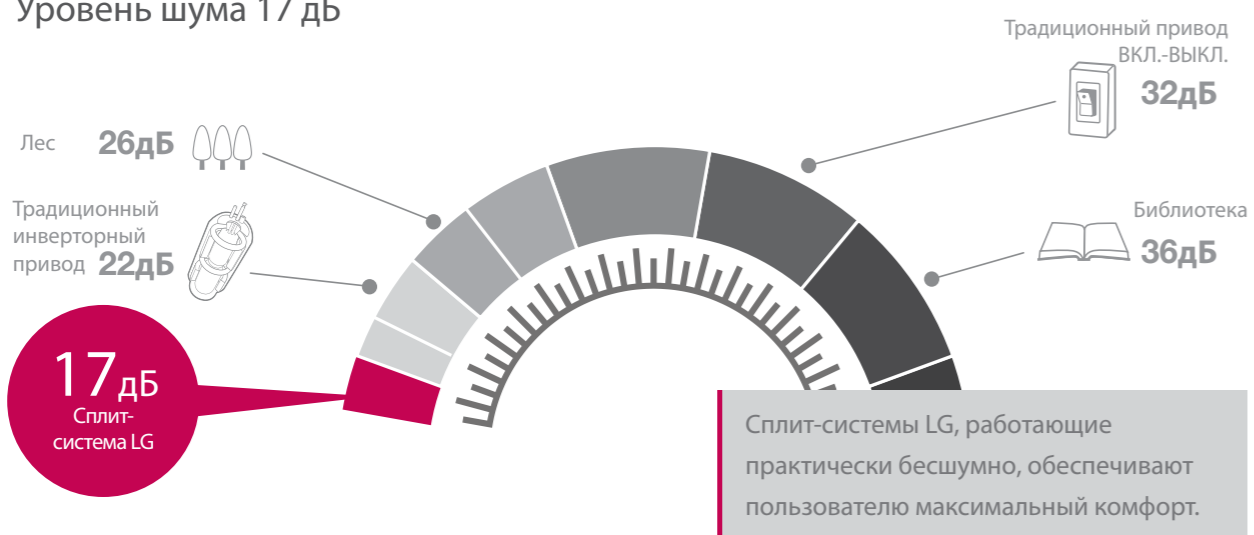

## 1 Уникальная технология LG Skew Fan

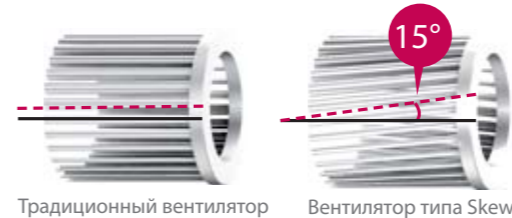

Лопатки колеса вентилятора, расположенные под углом к оси вращения, имеют минимальное сопротивление при движении воздуха и тем самым значительно снижают уровень шума.

## 2 Привод вентилятора BLDC

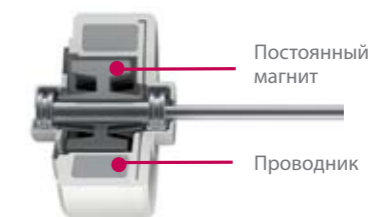

Ротор с использованием постоянного неодимового магнита обеспечивает повышенный крутящий момент, что позволяет вентилятору иметь высокие напорно-расходные характеристики. Алгоритм управления частотой вращения привода обеспечивает до 13 ступеней регулировки, что позволяет изменять частоту вращения вентилятора очень плавно. При этом значительно расширен диапазон рабочих частот вентилятора: от самых минимальных, с наименьшим значением уровня шума, вплоть до максимальной частоты, при которой осуществляется форсированный режим работы.

## 3 Компрессор с низким уровнем вибрации

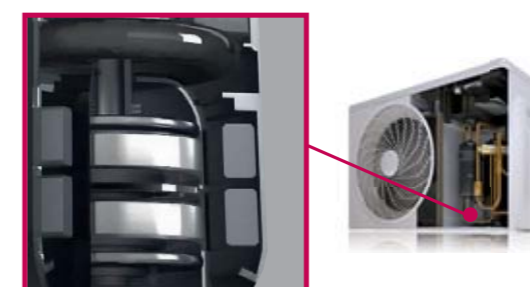

Полностью уравновешенная конструкция двухроторного компрессора позволяет добиваться минимального уровня вибрации и шума. При этом циклические изменения его крутящего момента снижены на 40% по сравнению с однороторным компрессором.

### Сравнение однороторного и двухроторного компрессоров

Полностью уравновешенный механизм двухроторного компрессора генерирует минимум вибраций.



# Выдающаяся энерго-эффективность

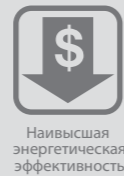

Наивысшая энергетическая эффективность



Самая передовая технология управления инверторным приводом компрессора позволяет снизить затраты электроэнергии на 74%.

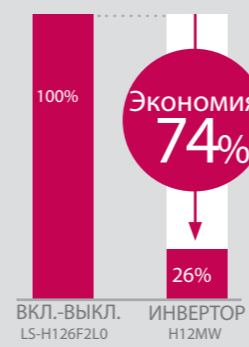

## Режим нагрева

Система была испытана при :  
Заданная температура : 23°C  
Темп-ра наружного воздуха : 7°C  
Измерялось: количество электроэнергии потребленной для достижения заданной температуры

Результаты испытаний для двух сплит-систем

Модель	Электропотребление (кВтч)	Экономия
ВКЛ.-Выкл. LS-H126F2L0	1,2	74%
ИНВ. H12MW	0,31	



## Режим охлаждения

Потребление электричества за месяц (по KSC 9306)  
ВКЛ.-Выкл.: Потребл-во х К-т использования х Время работы х Кол-во дней  
Inverter: Метод расчета по SEER

Результаты испытания для двух сплит- систем

Модель	Произв-ть (кВт)	Электро-энергия/мес. (кВтч)	Эко-номия
ВКЛ.-Выкл. LS-H126F2L0	3,5	280,8	64%
ИНВ. H12MW	3,5	100,6	

## 1 Трехрядный комбинированный теплообменник

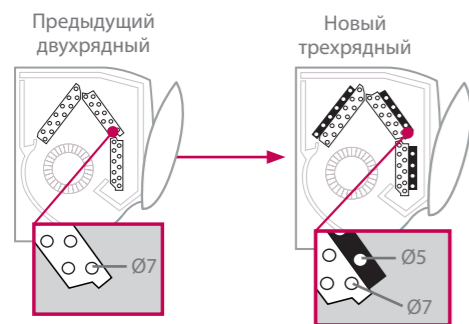

Применение комбинированного трехрядного теплообменника позволяет значительно повысить энергетическую эффективность системы

- Эффективность теплообменника была значительно повышена путем изменения его конструкции с двухрядного на трехрядный, что увеличило поверхность теплообмена при тех же габаритных размерах.
- Тепловые потери были снижены путем применения трубок различных диаметров.

## 3 Высокоэффективный двухроторный компрессор

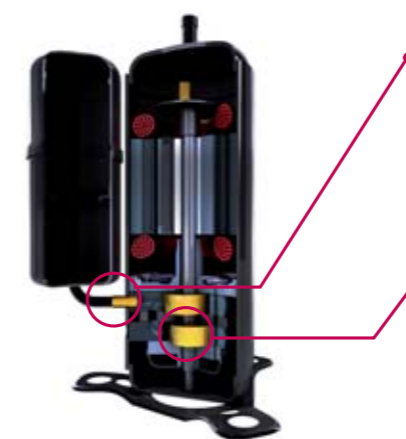

### Общий всасывающий коллектор

Количество всасывающих коллекторов было уменьшено с двух до одного. Тем самым повышена эффективность процесса сжатия хладагента при низких частотах вращения ротора, при неполной нагрузке на систему.

### Эффективность привода

Разработанный LG Electronics привод постоянного тока характеризуется выдающейся эффективностью работы.

## 2 Модифицированный вентилятор Skew

Модификация поверхности подающего диффузора, в результате которой снизилось сопротивление потоку воздуха, а также увеличение диаметра рабочего колеса вентилятора позволили увеличить подачу воздуха с 720 до 930 м³/ч

Модифицированная поверхность диффузора

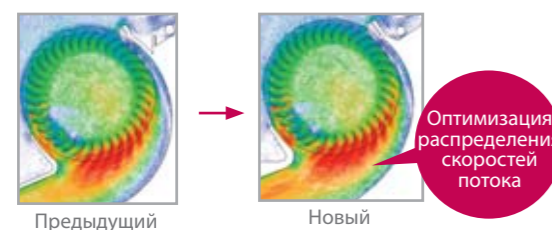

Низкий — Высокий  
Воздушный поток

Увеличенный диаметр колеса вентилятора

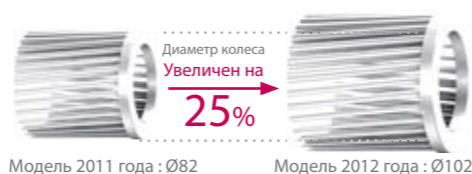

## 4 Увеличенная эффективность инверторного привода

Благодаря минимальным энергетическим потерям модифицированный инверторный привод компрессора имеет к.п.д. 95%.

### Принцип действия

Инверторный привод компрессора имеет минимальные потери энергии, возникающие в процессе преобразования переменного тока в постоянный.

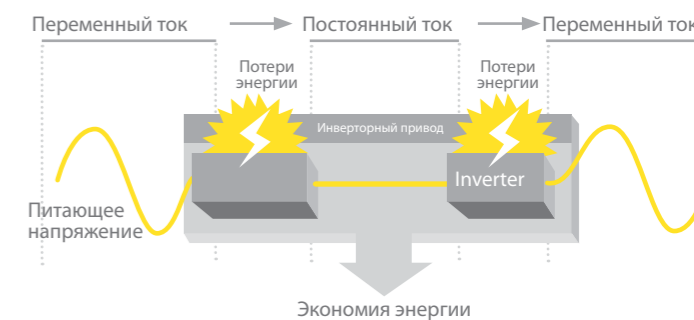

# Забота о здоровье

## Plasmaster™

### 1 Plasmaster™ Фильтр Cyclotron HAF

Надежная в работе и технологичная в обслуживании высокоэффективная система очистки воздуха, созданная на основе эффекта плазмы, которой оснащены сплит-системы LG, защищает пользователя от неприятных запахов и вредных веществ, содержащихся в воздухе.

### 2 Plasmaster™ Ионизатор

Свыше двух миллионов ионов, генерируемых ионизатором Plasmaster, полностью стерилизуют воздух, создавая здоровую и комфортную атмосферу в помещении.

### 3 Plasmaster™ Автоматическая очистка

Функция автоматической очистки Plasmaster предотвращает образование плесени и размножение бактерий в полостях теплообменника внутреннего блока, обеспечивая стабильность его рабочих параметров.

## Фильтрующие элементы

### 4 5 Противовирусный и антиаллергенный фильтр

Проведенные авторитетными институтами испытания подтверждают, что антиаллергенный фильтрующий элемент системы очистки воздуха деактивируют опасные вирусы, в том числе и вирус гриппа А (H1N1).

### 6 Тройной фильтр

Данный фильтр удаляет из воздуха летучие вещества и запахи, вызывающие головную боль и хроническую усталость.



2 Автоматическая очистка Plasmaster™

3 Фильтр Cyclotron HAF Plasmaster™

1 Ионизатор Plasmaster™

4 Противовирусный фильтр

6 Удаление запахов

5 Антиаллергенный фильтр

# Забота о здоровье

## Фильтрующий элемент с ячеистой структурой



Фильтр с ячеистой структурой

Фильтрующие элементы, применяемые в сплит-системах LG Electronics уникальны по своей конструкции, а их эффективность подтверждена многими авторитетными институтами. Они как невидимые помощники, чья деятельность позволяет пользователю наслаждаться чистым воздухом.



Фильтрующий элемент с ячеистой структурой

## Фильтрующий элемент с ячеистой структурой

Ячеистая структура, повторяющая строение пчелиных сот, является наиболее компактной и, в то же время, прочной конструкцией с максимальной площадью рабочей поверхности, активно взаимодействующей с воздушным потоком.

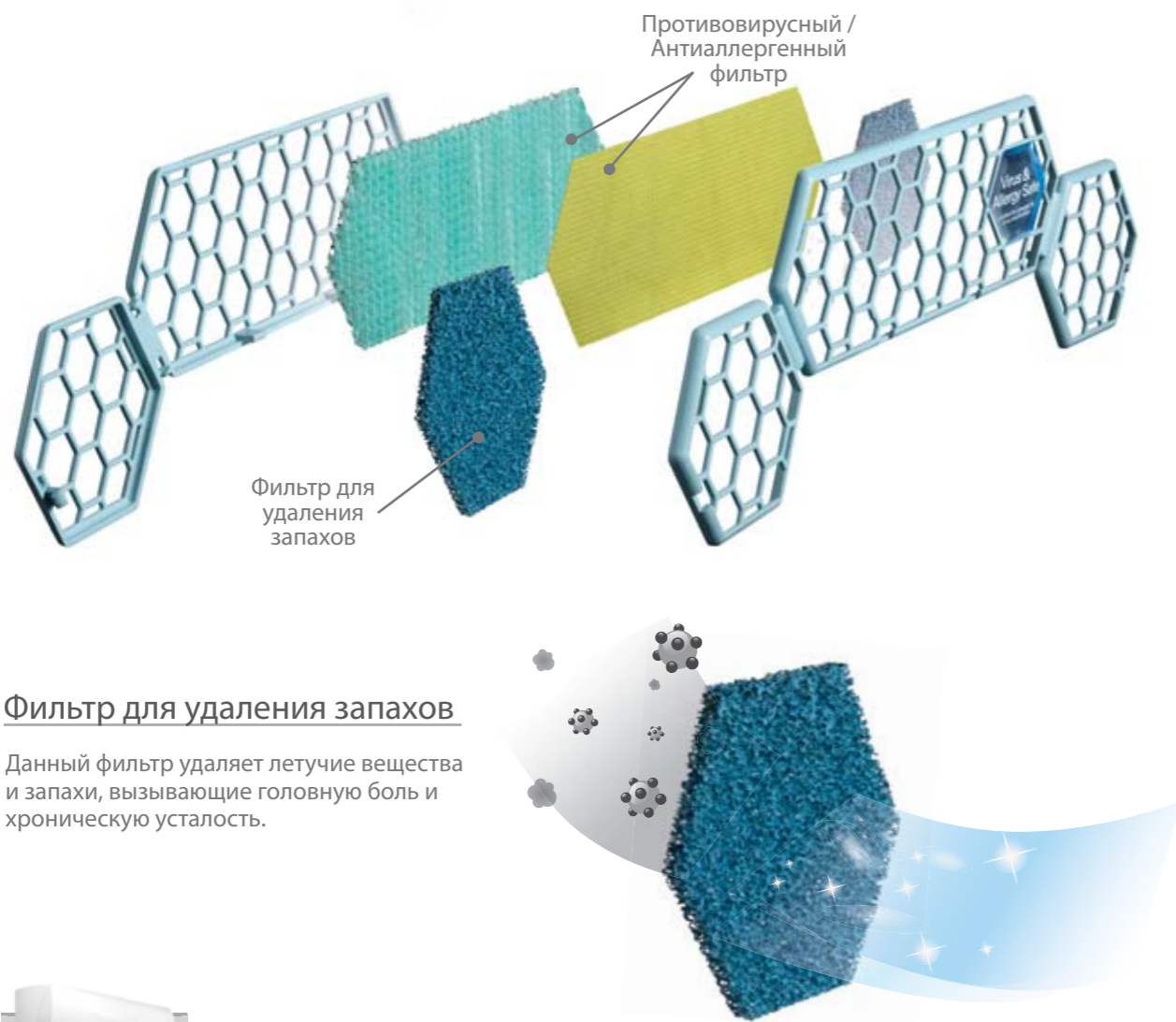

### Фильтр для удаления запахов

Данный фильтр удаляет летучие вещества и запахи, вызывающие головную боль и хроническую усталость.



## Противовирусный / Антиаллергенный фильтр

Противовирусный / Антиаллергенный фильтр: проведенные авторитетными институтами испытания подтверждают, что противовирусный/антиаллергенный фильтрующий элемент системы очистки воздуха деактивируют опасные вирусы, в том числе и вирус гриппа AH1N1.

Деактивация вирусных протеинов

Противовирусный фильтр блокирует нейраминидазы и гемагглютинин, которые активируются, когда вирус отделяется от материнской клетки при размножении

Антиаллергенный фильтрующий элемент  
Фильтрующий элемент с покрытием, разрушающим аллергены



Сертифицирован BAF (British Allergy Foundation) в 2009 г.

Противовирусный фильтр  
Стерилизующий фильтрующий элемент с противовирусным покрытием

Экстракт Kimchi, контролирующий состояние протеинов



Сертифицирован Институтом Kitasato, Япония





# Забота о здоровье

Ионизатор  
**Plasmaster™**

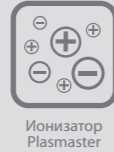

Свыше 2 миллионов ионов, генерируемых ионизатором Plasmaster полностью стерилизуют воздух, делая его чистым и свежим.

**2 миллиона**  
ИОНОВ  
**Plasmaster**

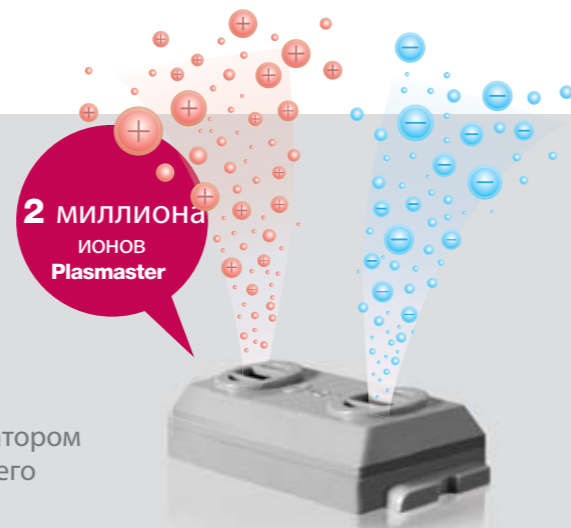

**Plasmaster™**

Автоматическая очистка



Автоматическая очистка  
Plasmaster

Функция автоматической очистки предотвращает образование плесени и размножение бактерий в полостях теплообменника внутреннего блока кондиционера.



## Plasmaster™ Ионизатор

Ионы, генерируемые ионизатором Plasmaster, стерилизуют воздух в помещении от бактерий и других загрязнителей.



### Оценка эффективности стерилизации

Деактивация бактерий



Ионизация



**99%**

Стерилизация

Процесс изменения протоплазмы клеточной оболочки под электронным микроскопом.  
(Национальный Университет Сеула, 2010.10)

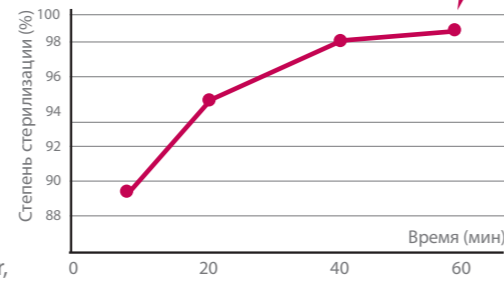

Параметры тестирования  
Испытательная камера: 52м³ / Бактерии: Кишечная палочка  
Частота вращения вентилятора: Высокая

- Свыше 2 миллионов ионов, генерируемых ионизатором Plasmaster, более чем на 99% стерилизуют воздух, создавая здоровую и комфортную атмосферу в помещении.

### Принцип работы



Шаг 1  
(+)(-) ионные кластеры генерируются на основе полярных связей молекул H<sub>2</sub>O, содержащихся в воздухе

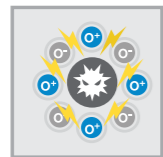

Шаг 2  
Ионы окружают находящиеся в воздухе микробы, бактерии и вирусы

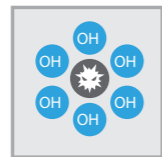

Шаг 3  
В результате химической реакции производятся радикалы OH

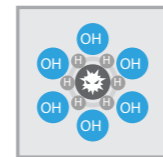

Шаг 4  
OH радикалы вступают в реакцию с загрязнителями

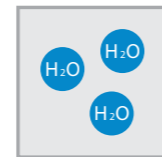

Шаг 5  
В результате реакции загрязнители трансформируются в молекулы H<sub>2</sub>O, что приводит к очистке воздуха в помещении



## Plasmaster™ Автоматическая очистка

Внутренние полости блока поддерживаются в чистоте после удаления остаточной влаги из теплообменника.

Одновременно с этим происходит процесс стерилизации воздуха под воздействием ионов наноплазменного покрытия оребрения теплообменника

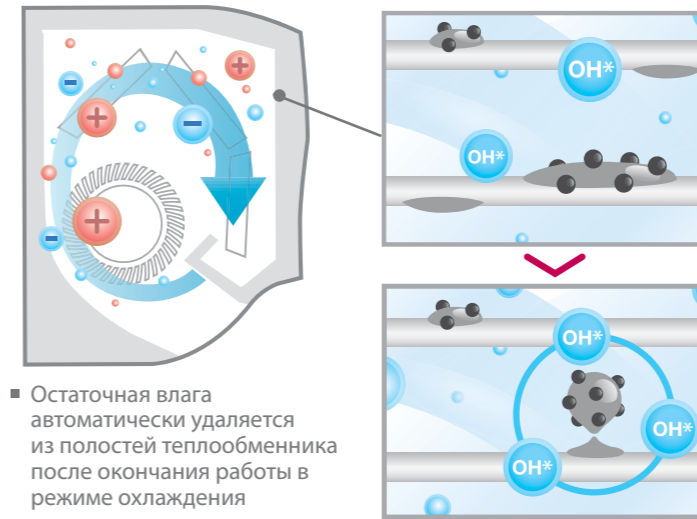

- Остаточная влага автоматически удаляется из полостей теплообменника после окончания работы в режиме охлаждения

- Функция ионной стерилизации удаляет микробы и плесень

### Сертификат испытаний

Инновационные функции LG Plasmaster были протестированы и сертифицированы всемирно известными организациями.

Тип бактерии	Корейская продовольственная и лекарственная организация (2010)		Тип бактерии	Корейский строительный институт		
	Исходное значение	После обработки		Исходное значение	После обработки	
Кишечная палочка	100%	100%	Стафилококк	99,8%	99,8%	
Стафилококк	99,8%	99,8%	Сальмонелла	97,97%	97,97%	
Синегнойная палочка	99,9%	99,9%	Кампилобактерия	81,2%	81,2%	
Пневмония	98,7%	98,7%	Аллерген	Алеерген	96,09%	
Сальмонелла	99,5%	99,5%	Защита	Острая ингаляционная токсичность	Интоксикация	96,09%
MP3C	99%	99%				
Менингоэнцефалит	95%	95%				
H1N1	96%	96%				
Аденовирус	96%	96%				



Сравнение стандартного кондиционера и кондиционера с автоматической очисткой

Стандартный кондиционер



Основными причинами неприятного запаха внутри кондиционера являются плесень и бактерии, активно размножающиеся во влажной среде.

Кондиционер с автоматической очисткой



Функция автоматической очистки позволяет удалить остаточную влагу из внутренних полостей теплообменника, предотвращая размножение бактерий. Это создает дополнительное удобство для пользователя, поскольку увеличивается необходимый промежуток времени между регулярными чистками фильтра.

# Забота о здоровье

**Plasmaster™**

Фильтр Cyclotron HAF



Фильтр Cyclotron Plasma

Простая в обслуживании, мощная система очистки воздуха, разработанная компанией LG Electronics, надежно защищает пользователя от неприятных запахов и загрязняющих веществ и бактерий, находящихся в воздухе.

CADR\*

Plasma Cyclotron

150%  
увеличение

Фильтр Plasmaster Cyclotron HAF

CADR - Clean Air Delivery Rate  
Коэффициент, показывающий степень очистки воздушного потока после обработки в фильтре Plasmaster Cyclotron HAF

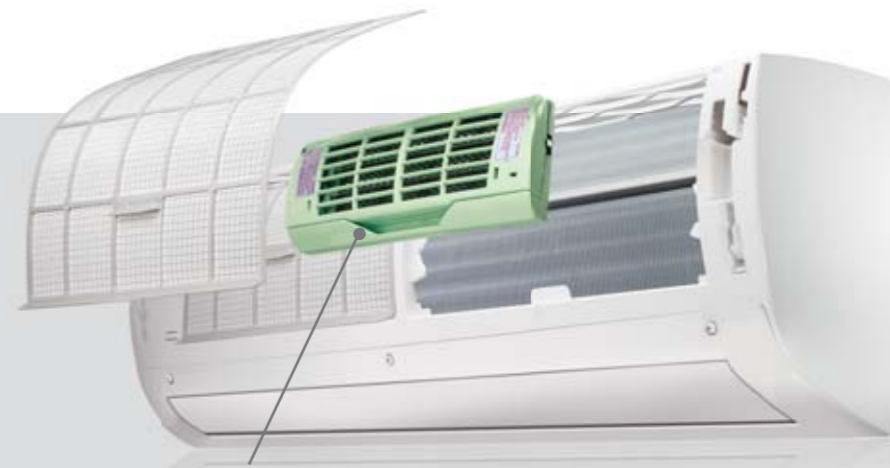

Фильтр Plasmaster Cyclotron HAF

## Plasmaster™ Фильтр Cyclotron HAF

Инновационный фильтр Plasmaster Cyclotron HAF очищает воздух от дыма, неприятных запахов и вредных бактерий.

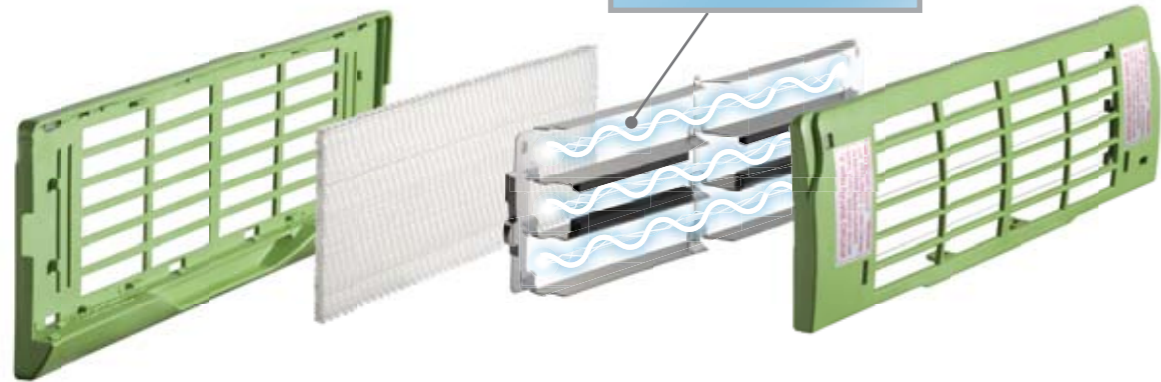

- Эффективная очистка воздуха от неприятных запахов и вредных бактерий. При использовании фильтра Cyclotron HAF снижается выраженность симптомов астмы и аллергии.

### Как это работает?

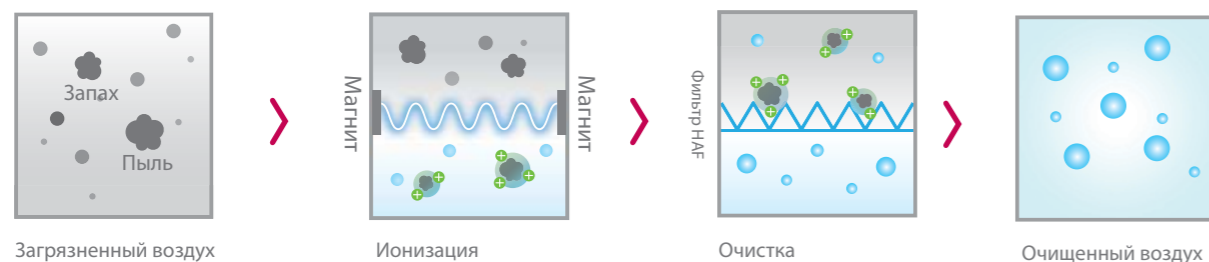

Загрязненный воздух

Ионизация

Очистка

Очищенный воздух

Заряд частиц пыли (+)  
Удаление запахов

С помощью электрического поля происходит "захват" заряженных частиц пыли



### Сравнение фильтров Plasma и Plasmaster Cyclotron

Путем создания дополнительного вихревого поля в фильтре Plasmaster Cyclotron удаляется большее количество пыли и загрязняющих веществ.

Plasma

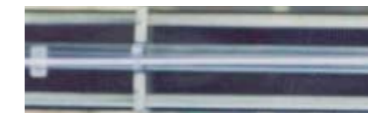

Plasmaster Cyclotron



По сравнению с фильтром предыдущего поколения Plasma эффективность очистки воздуха возросла на 30%.

### Испытания фильтра при удалении дыма

Фильтр Plasmaster Cyclotron HAF значительно быстрее очищает воздух, загрязненный продуктами горения различных веществ, по сравнению с другими воздушными фильтрами. (Ассоциация производителей Бытовой Техники, США (АНАМ, USA))

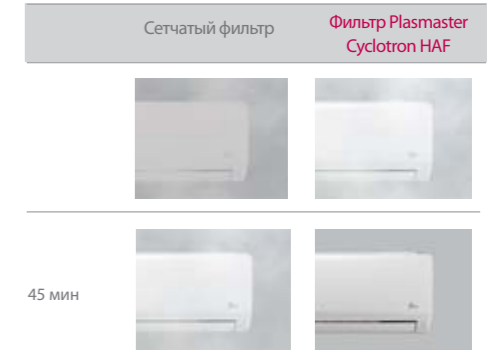
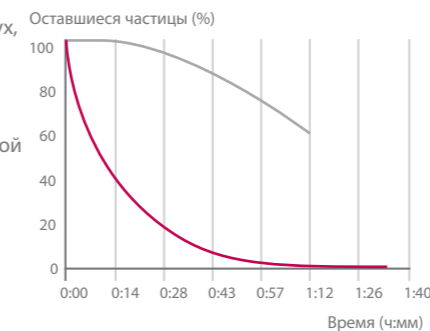

### Фильтр HAF

Фильтрующий элемент HAF увеличивает эффективность комплексной системы очистки воздуха Cyclotron Plasma.

Особенности	Принцип действия	Преимущества
Прямочная структура	Низкое гидравлическое сопротивление	Обеспечивает низкий уровень шума при работе вентилятора
Микропористая поверхность	Развитая поверхность взаимодействия с потоком воздуха	Обеспечивает более эффективное улавливание респираторных частиц загрязнителей (дым, запах)
Электростатический заряд	Наличие электростатического заряда увеличивает эффективность очистки воздуха	Обеспечивает более эффективную очистку воздуха, в особенности улавливание мелких респираторных частиц загрязнителей

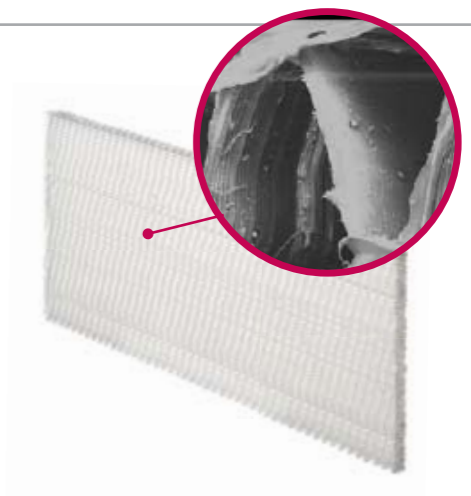

## Стильный дизайн



Стильный  
внешний вид

Внутренние блоки кондиционеров LG Electronics не только функциональны и эффективны в работе, но и имеют неповторимый дизайн, способный украсить любой интерьер.

### ARTCOOL



### Prestige



### Deluxe

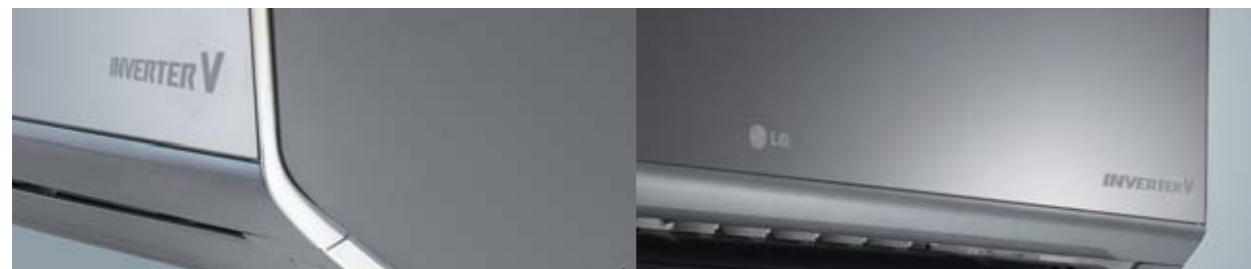

#### Хромированная отделка

Тонкий и изящный, но в то же время очень прочный элемент, который гарантирует повышенную долговечность конструкции.

#### Закаленное стекло

Сохраняет глянец и блеск на протяжении длительного периода времени, не тускнея и не обесцвечиваясь.



#### Стильная фактура

Рельефная фактура выдвижной передней панели внутреннего блока.

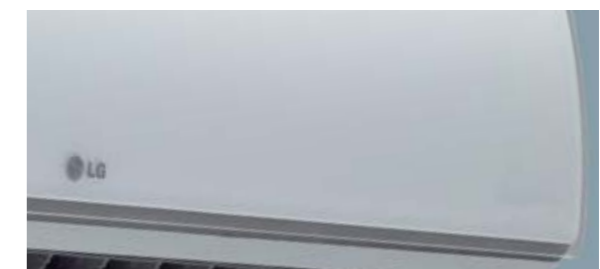

#### Стильный дизайн

Элегантный, классический внешний вид.



#### Мягкая подсветка клавиш управления

Элегантная светодиодная подсветка клавиш управления на корпусе внутреннего блока.



#### Плавность линий

Плавные обводы корпуса внутреннего блока.



#### Светодиодная подсветка дисплея

Четкое отображение информации.



#### Обтекаемая форма

Комбинация стильной фактуры и плавных линий.

# Оптимизированный воздушный поток



## Jet Cool

Мощный воздушный поток, полученный путем модификации вентилятора внутреннего блока, позволяет понизить температуру в помещении на 5 °C всего за 3 минуты.

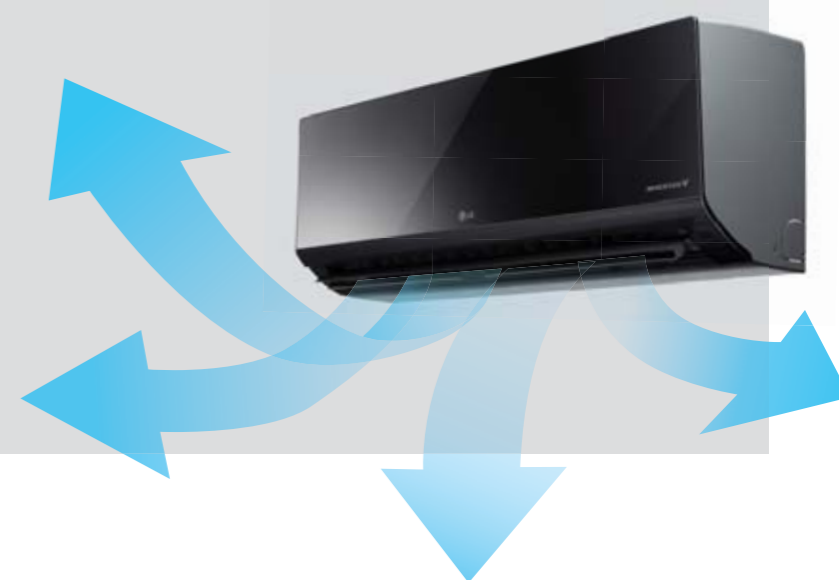

## Технология Jet Cool

Технология Jet Cool позволяет равномерно и на высокой скорости распределять воздушный поток по помещению, тем самым создавая максимальный комфорт всего за 3 минуты.



## Мощный воздушный поток

Внутренний блок подает воздух на расстояние до 12 метров. Тем самым распределение воздуха осуществляется равномерно по всей площади помещения.

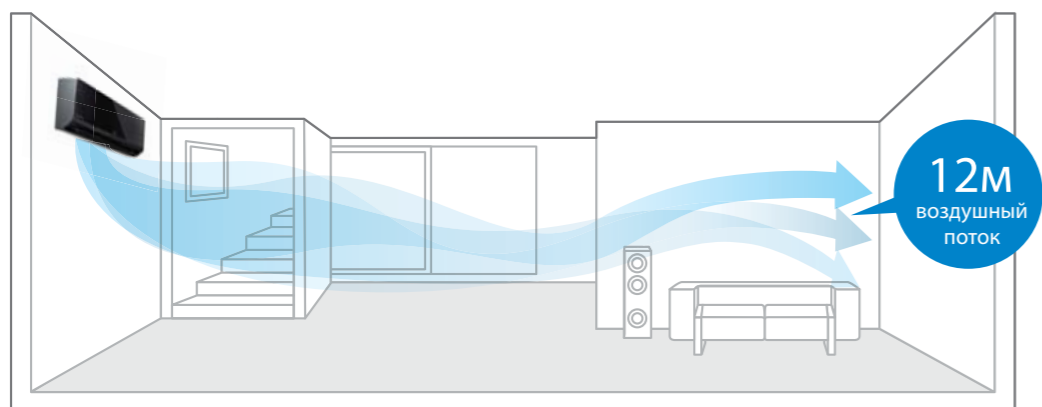

- Улучшенные характеристики вентилятора и усовершенствованная конструкция воздухо распределяющих жалюзи позволяют достигнуть мощного воздушного потока длиной в 12 м.
- Охлаждение помещения происходит значительно быстрее, чем у предыдущих модификаций сплит-систем.

## Сравнение производительности кондиционеров различных производителей

- Скорость распространения охлажденного воздуха является одной из самых высоких среди бытовых кондиционеров.
- Локальный дискомфорт может появляться вследствие концентрации зон с низкой температурой.

	Режим охлаждения (высота от пола 1,1 м)				Скорость охлаждения (на 5° C)	Градиент температур (°C)	Относительная скорость распределения воздуха (%)	Потребленная электроэнергия (кВтч)
	5 мин	10 мин	15 мин	20 мин				
LG					5' 40"	0,7	79	1,108 (100%)
Компания А					10' 30"	1,1	22	0,813 (73%)
Компания В					11' 00"	0,8	63	0,818 (74%)
Компания С					12' 50"	0,7	27	0,754 (68%)

30 29,5 29 28,5 28 27,5 27 26,5 26 25,5 25 24,5 24 23,5 23 22,5 22 (°C)

Условия проведения испытаний: Параметры воздушного потока: Высокая частота вращения вентилятора; Температура в помещении 26°C, отн.вл. 60±5%; Температура наружного воздуха 35°C, отн.вл. 60±5% Продолжительность 2 часа.

## Режим нагрева

Высокая  
эффективность



Выдающаяся  
энергоэффективность

Благодаря использованию инверторной технологии, сплит-системы LG Electronics в режиме нагрева обеспечивают высокий комфорт пользователю при минимальных затратах электроэнергии



### Эффективный нагрев помещения

В режиме нагрева сплит-системы LG Electronics потребляют до 80% меньше электроэнергии чем электрические нагреватели.

- Для получения 4 кВт тепловой энергии необходима одновременная работа четырёх электрических нагревателей мощностью около 1,0 кВт или одной сплит-системы LG Electronics с потребляемой мощностью 0,8 кВт.

#### Электрические нагреватели

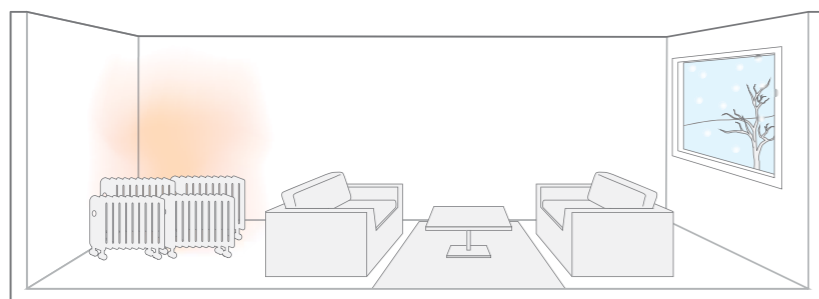

4,0 кВт тепловой энергии

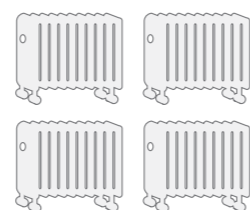

Энергопотребление 4,0 кВт

Эффективность  
выше на  
80%



Энергопотребление 0,8 кВт

#### Сплит-система LG Electronics в режиме нагрева

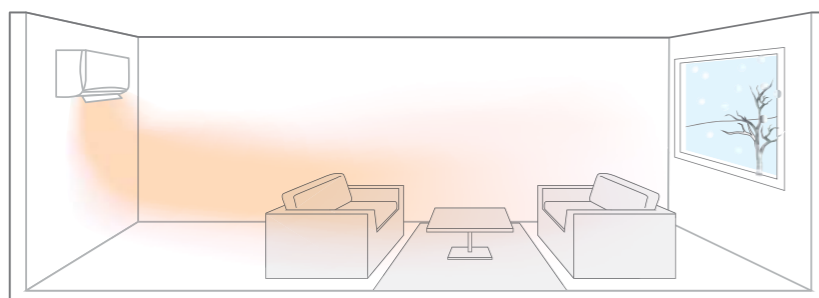

4,0 кВт тепловой энергии

Модель с инверторным приводом компрессора : Теплопроизводительность 4,0 кВт  
Параметры испытаний - Температура наружного воздуха : 7°C

### Инверторная технология

Сплит-системы с инверторным управлением приводом компрессора в последнее время привлекают к себе много внимания вследствие их высокого энергосберегающего эффекта. Фактически эти системы имеют более высокую энергоэффективность по сравнению со стандартными моделями. В результате сплит-системы LG Electronics с инверторным управлением приводом компрессора помогут Вам сэкономить до 74% электроэнергии в режиме нагрева.

#### Энергосбережение в режиме нагрева



Модель с инверторным приводом : H12MW  
Стандартная модель : LS-H126F2L0  
Отслеживается потребление электроэнергии для достижения установленной температуры  
Условия тестирования - Температура окружающего воздуха : 7°C / Установленная температура : 23°C

# Режим нагрева

Интенсивный  
нагрев



Интенсивный  
нагрев

Кондиционеры LG Electronics способны нагревать воздух в больших помещениях за короткий промежуток времени, создавая уютную и комфортную атмосферу.



## Моментальный комфорт

Достижение заданной температуры в помещении осуществляется за максимально короткий промежуток времени.

### Быстрый нагрев

Достижение заданной температуры происходит в 6,3 раза быстрее чем у стандартных моделей

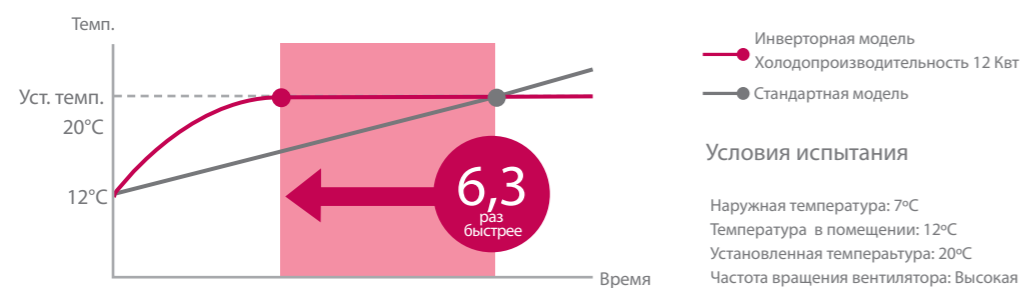

## Широкий диапазон рабочих температур в режиме нагрева

Обладая широким диапазоном рабочих температур наружного воздуха в режиме нагрева, инверторные сплит-системы LG Electronics будут нагревать Ваше помещение даже при экстремальных параметрах окружающей среды.

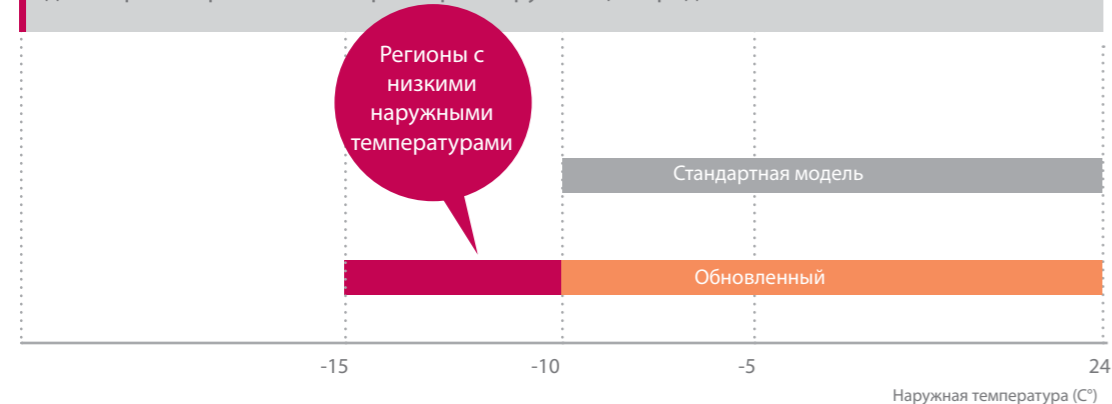

## Оптимизированный воздушный поток

Интенсивность воздушного потока 12 м

Использование в сплит-системах LG Electronics модифицированных вентиляторов внутренних блоков позволяет осуществлять подачу кондиционированного воздуха на расстояние до 12 м, обеспечивая более быстрый и комфортный нагрев помещения (Для моделей серии Deluxe Inverter V).

6 вертикальных и 5 горизонтальных положений  
воздушных жалюзи

6 вертикальных положений/  
Регулирование интенсивности подачи воздуха  
5 горизонтальных положений/  
сбалансированное распределение воздуха по помещению.

Управление  
воздушным потоком

Сплит-системы LG Electronics способны автоматически подавать нагретый воздух в четырех направлениях.

Вертикальный воздушный поток

В режиме нагрева жалюзи внутреннего блока направляют воздушный поток максимально перпендикулярно полу для обеспечения комфортной и сбалансированной комнатной температуры.

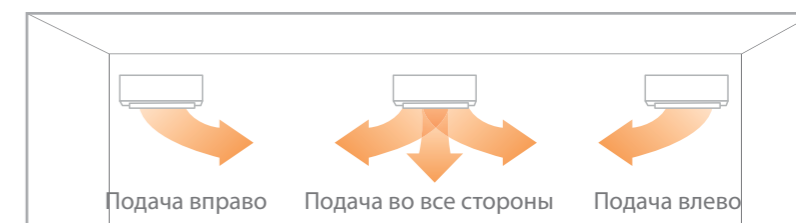
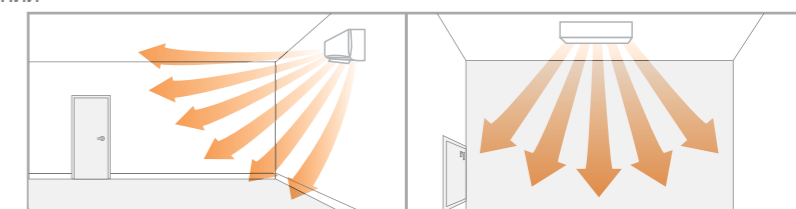
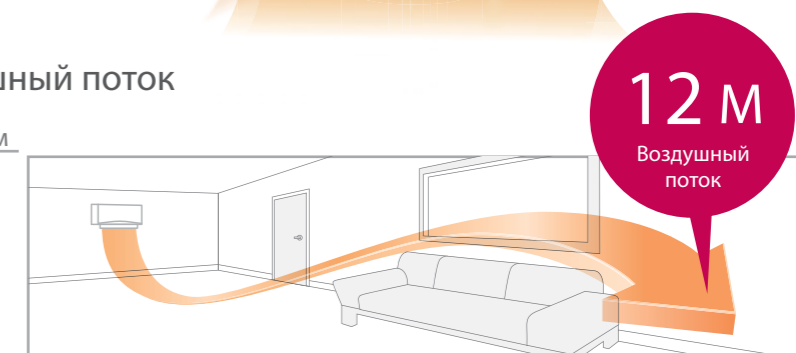

Направление воздушного потока выбирается в зависимости от места размещения внутреннего блока.



# Технологичный монтаж

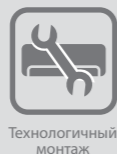

Кондиционеры LG Electronics отличаются технологичностью монтажа.



## Плотное прилегание блока к стене

Благодаря плотному прилеганию внутреннего блока к стене обеспечивается его элегантный внешний вид.

- Увеличенный объем внутренней полости для трубопроводов и дренажного шланга.
- Съёмная нижняя крышка.

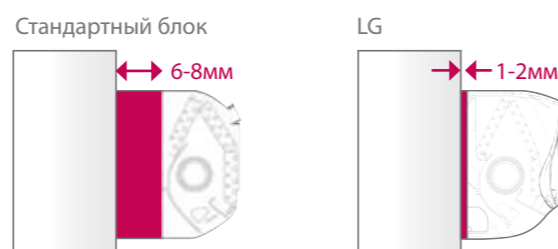

## Модифицированная монтажная пластина

Модифицированная монтажная пластина LG значительно сокращает время монтажа.

- Технологическая карта процесса монтажа отображена непосредственно на поверхности пластины, что позволяет сэкономить время на изучение инструкции.

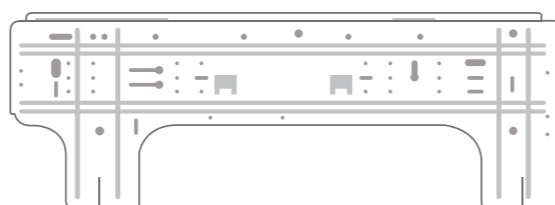

## Увеличенный объем внутренней полости для трубопроводов

Увеличенный объем внутренней полости для трубопроводов обеспечивает более технологичный монтаж.

- Увеличенный на 45% объем внутренней полости для трубопроводов по сравнению с блоками обычных кондиционеров.

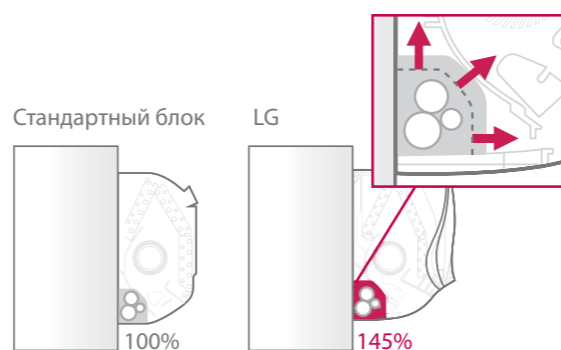

## Съёмная нижняя крышка

Съёмная нижняя крышка обеспечивает более технологичный монтаж.

- Отпадает необходимость снятия корпуса блока при монтаже трубопроводов и кабелей.
- Благодаря запатентованной технологической опоре LG, монтаж внутреннего блока может быть произведен одним специалистом.

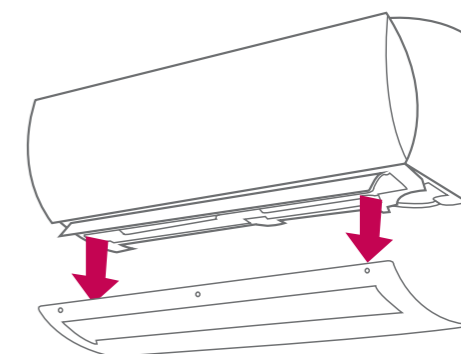

## Удобное расположение запорных вентилей

Удобное расположение запорных вентилей обеспечивает легкий доступ к ним при монтаже под оконным проемом.

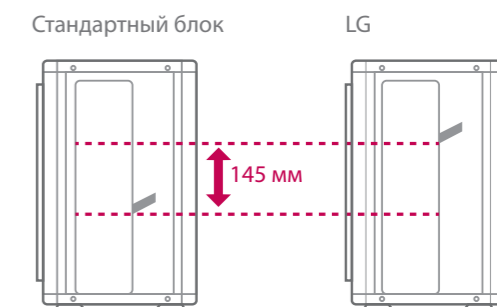





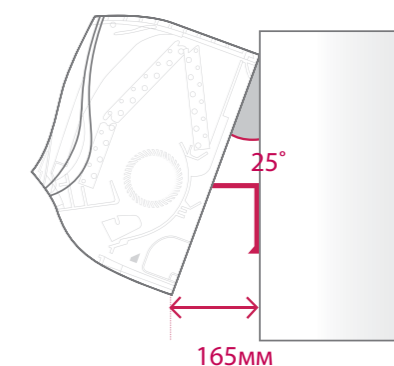









## Технологическая опора

Технологическая опора обеспечивает зазор между внутренним блоком и стеной для удобства подсоединения трубопроводов.



# Модельный ряд

## Особенности

-  Выдающаяся энергоэффективность. Инверторные технологии регулирования производительности компрессора дают возможность пользователю существенно экономить затраты на электроэнергию.
-  Привод вентилятора BLDC. Ротор с использованием постоянного неодимового магнита обеспечивает повышенный крутящий момент, что позволяет вентилятору иметь высокие напорно-расходные характеристики.
-  Технология Skew Fan. Лопатки колеса вентилятора, расположенные под углом к оси вращения, обеспечивают минимальное сопротивление при движении воздуха и тем самым значительно снижают звуковое давление.
-  Практически бесшумный. Примененная LG технология Skew Fan, а также компрессор с минимальным уровнем вибрации, позволили максимально снизить уровень шума работающей системы.
-  Функция автоматической очистки Plasmaster. Предотвращает образование плесени и развитие бактерий в полостях теплообменника внутреннего блока.
-  Ионизатор Plasmaster. свыше 2 миллионов ионов, генерируемые ионизатором Plasmaster, полностью стерилизуют воздух, создавая здоровую и комфортную атмосферу для пользователя.
-  Ячеистая структура. Быстросъемный фильтрующий элемент с ячеистой структурой очищает воздух от неприятных запахов и вредных органических соединений.
-  Фильтр Plasmaster Cyclotron HAF. Новый фильтр надежно очищает воздух от запаха гари, частиц пыли и бактерий, а также бытовых клещей, предотвращая тем самым аллергические заболевания и приступы астмы.
-  Противовирусный / Антиаллергенный фильтр. Проведенные авторитетными институтами испытания подтверждают, Противовирусный / антиаллергенный фильтрующий элемент системы очистки воздуха деактивируют опасные вирусы, в том числе и вирус гриппа А(Н1N1).
-  Режим Jet Cool. Режим форсированного охлаждения воздуха позволяет снизить температуру в помещении на 5 градусов в течение 3 минут.
-  Функция 4-Way Swing. С помощью 4-х сторонней подачи воздуха сплит-система LG обеспечивает быстрое и равномерное распределение охлажденного воздуха по всему помещению.
-  Стильный дизайн. Выдвижная или съемная передняя панель/ Доступность фильтрующих элементов / Уникальная форма корпуса / Стильная фактура.
-  Технологичный монтаж. Плотное прилегание блока к стене / Увеличенный объем внутренней полости для трубопроводов / Модифицированная монтажная пластина / Съемная нижняя крышка / Удобное расположение запорных вентилей / Технологическая опора.
-  Тройной фильтр. Удаляет из воздуха различные химические вещества и неприятные запахи, в частности запах табачного дыма, формальдегидные соединения и т.д.
-  Покрытие Gold Fin. Специальное защитное покрытие оребрения теплообменника наружного блока защищает его от коррозии, возникающей вследствие воздействия на него окружающей среды, что особенно актуально в условиях больших городов.

Prestige **INVERTER V**  
 H09MW  
 H12MW

ARTCOOL **INVERTER V**  
 CA09AWR  
 CA12AWR

ARTCOOL Gallery **INVERTER V**  
 A09AW1  
 A12AW1

Deluxe **INVERTER V**  
 CS09AQ  
 CS12AQ

Econo **INVERTER V**  
 S09MH  
 S12MH

ARTCOOL  
 C09AHR  
 C12AHR









ARTCOOL Panel  
 A09LKR / A12LKR  
 A09LKH / A12LKH

Deluxe  
 S07AHQ S30PK  
 S09AHQ S36PK  
 S12AHQ  
 S18AHQ  
 S24AHQ









Standard  
 G07AHT  
 G09AHT  
 G12AHT  
 G18AHT  
 G24AHT









              
 Наивысшая энергетическая эффективность / Привод BLDC / Вентилятор Skew Fan / Практически бесшумный / Автоматическая очистка Plasmaster / Фильтр Plasmaster Cyclotron HAF / Ионизатор Plasmaster / Фильтр с ячеистой структурой / Jet Cool / 4-Way Swing / Технологичный монтаж / Стильный внешний вид / Gold Fin







              
 Наивысшая энергетическая эффективность / Привод BLDC / Вентилятор Skew Fan / Практически бесшумный / Фильтр Plasmaster Cyclotron HAF / Антиаллергенный и противовирусный фильтр / Тройной фильтр / Автоматическая очистка Plasmaster / Jet Cool / 4-Way Swing / Технологичный монтаж / Стильный внешний вид / Gold Fin

         
 Экономия электроэнергии / Привод BLDC / Фильтр Plasmaster / Автоматическая очистка Plasmaster / Jet Cool / 2-Way Swing / Стильный внешний вид / Gold Fin





              
 Наивысшая энергетическая эффективность / Привод BLDC / Вентилятор Skew Fan / Практически бесшумный / Фильтр Plasmaster Cyclotron HAF / Антиаллергенный и противовирусный фильтр / Тройной фильтр / Автоматическая очистка Plasmaster / Jet Cool / 4-Way Swing / Технологичный монтаж / Стильный внешний вид / Gold Fin

           
 Экономия электроэнергии / Привод BLDC / Вентилятор Skew Fan / Практически бесшумный / Автоматическая очистка Plasmaster / Jet Cool / 2-Way Swing / Технологичный монтаж / Стильный внешний вид / Gold Fin

          
 Вентилятор Skew Fan / Фильтр Plasmaster Cyclotron HAF / Автоматическая очистка Plasmaster / Антиаллергенный и противовирусный фильтр / Jet Cool / 4-Way Swing / Технологичный монтаж / Стильный внешний вид / Gold Fin

       
 Фильтр Plasmaster / Автоматическая очистка Plasmaster / 2-Way Swing / Jet Cool / Стильный внешний вид / Gold Fin

          
 Вентилятор Skew Fan / Фильтр Plasmaster Cyclotron HAF / Автоматическая очистка Plasmaster / Антиаллергенный и противовирусный фильтр / Jet Cool / 4-Way Swing / Технологичный монтаж / Стильный внешний вид / Gold Fin

      
 Вентилятор Skew Fan / Jet Cool / 2-Way Swing / Технологичный монтаж / Gold Fin



# Prestige INVERTER V

H09MW / H12MW



H09MW  
H12MW



Сделано в Корее



Модель	H09MW		H12MW	
Холодопроизводительность	Мин./Ном./Макс.	Вт	300 / 2 520 / 3 800	300 / 3 500 / 4 040
Теплопроизводительность	Мин./Ном./Макс.	Вт	300 / 3 200 / 6 500	300 / 4 000 / 6 500
Потребляемая мощность	Охлаждение / Нагрев	Вт	450 / 570	760 / 800
Рабочий ток	Охлаждение / Нагрев	А	2,3 / 2,9	4,0 / 4,3
EER		Вт/Вт	5,6	4,6
COP		Вт/Вт	5,6	5,0
Электропитание		Ф / В / Гц	1 / 220-240 / 50	1 / 220-240 / 50
Расход воздуха	Внутр. блок/Макс.	м³/мин	14,5	14,5
	Нар. блок/Макс.	м³/мин	33	33
Уровень шума (Звуковое давл., 1 м)	Внутр. Вых./Средн./Ниж./Сон	дБ(А)±3	41 / 36 / 25 / 17	42 / 36 / 25 / 17
	Наружный, Макс	дБ(А)±3	65	65
Заправка хладагента	Тип / г		R410A, 1 150	R410A, 1 150
Дозаправка хладагента (при длине трубопроводов > 7,5м)		г/м	20	20
Кабель электропитания (с заземлением)		кол-во жил * мм²	3 * 1,0	3 * 1,0
Межблочный кабель (с заземлением)		кол-во жил * мм²	4 * 1,0	4 * 1,0
Диаметр трубопроводов	Жидкость	мм (")	6,35 (1/4)	6,35 (1/4)
	Газ	мм (")	9,52 (3/8)	9,52 (3/8)
Габаритные размеры (без упаковки)	Внутренний (Ш*В*Г)	мм	875 * 295 * 235	875 * 295 * 235
	Наружный (Ш*В*Г)	мм	770 * 545 * 288	770 * 545 * 288
Вес нетто	Внутренний	кг	13	13
	Наружный	кг	35	35
Диапазон рабочих темп-р	Охлаждение (Наружн.)	°С	-10 ~ 48	-10 ~ 48
	Нагрев (Наружн.)	°С	-15 ~ 24	-15 ~ 24
Макс. длина трубопроводов		м	20	20
Макс. расстояние по вертикали		м	10	10

Примечания.

1. Производительности указаны для следующих условий:

Охлаждение : Температура воздуха в помещении 27°C<sub>ст</sub> / 19°C<sub>вт</sub> / Температура наружного воздуха 35°C<sub>ст</sub> / 24°C<sub>вт</sub>

Нагрев : Температура воздуха в помещении 20°C<sub>ст</sub> / 15°C<sub>вт</sub> / Температура наружного воздуха 7°C<sub>ст</sub> / 6°C<sub>вт</sub>

2. Годовое потребление энергии принято для времени наработки системой 500 часов в год при номинальных параметрах

\* Технические характеристики, особенности конструкции, содержащиеся в данном каталоге, могут быть изменены без предварительного уведомления.

H09MW / H12MW

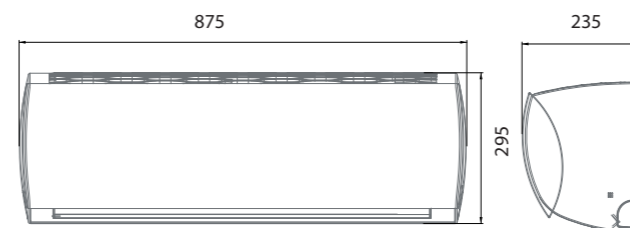

H09MW / H12MW

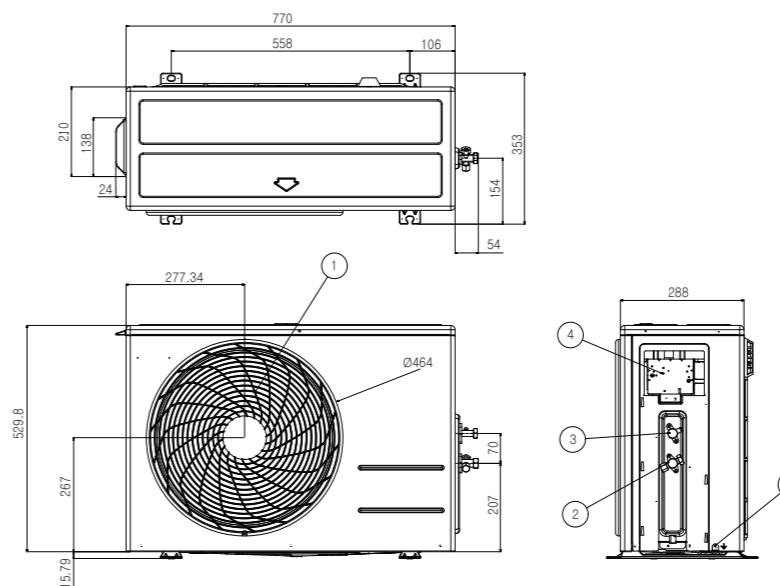

(Размеры в мм)

Поз.	Наименование
1	Решетка вентилятора
2	Подсоединение газового трубопровода
3	Подсоединение жидкостного трубопровода
4	Подключение кабелей электропитания и управления
5	Винт кабеля заземления
6	Защитная крышка запорных вентилей

# ARTCOOL INVERTER V

CA09AWR / CA12AWR



E09SQU  
E12SQU

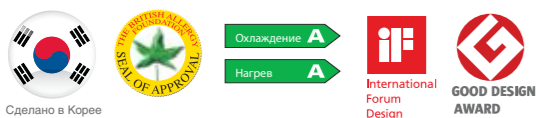

Модель	CA09AWR		CA12AWR	
Холодопроизводительность	Мин./Ном./Макс.	Вт	890 / 2 500 / 3 700	900 / 3 500 / 4 040
Теплопроизводительность	Мин./Ном./Макс.	Вт	890 / 3 200 / 4 100	890 / 4 000 / 5 100
Потребляемая мощность	Охлаждение / Нагрев	Вт	600 / 770	1 010 / 1 050
Рабочий ток	Охлаждение / Нагрев	A	2,66 / 3,40	4,60 / 4,65
EER		Вт/Вт	4,17	3,47
COP		Вт/Вт	4,16	3,81
Электропитание		Ф / В / Гц	1 / 220-240 / 50	
Расход воздуха	Внутр. блок/ Макс.	м³/мин	12,0	12,0
	Нар. блок/Макс.	м³/мин	27	27
Дегидратация		л/ч	1,1	1,3
Уровень шума	Внутр. Выс./ Средн./ Низк./Сон	дБ(A)±3	38 / 33 / 23 / 19	39 / 33 / 23 / 19
(Звуковое давл., 1 м)	Наружный, Макс	дБ(A)±3	47	47
Заправка хладагента	Тип / г		R410A, 900	
Дозаправка хладагента (при длине трубопроводов > 7,5м)		г/м	20	20
Кабель электропитания (с заземлением)		кол-во жил * мм²	3 * 1,0	3 * 1,0
	Межблочный кабель (с заземлением)	кол-во жил * мм²	4 * 1,0	4 * 1,0
Диаметр трубопроводов	Жидкость	мм (")	6,35 (1/4)	6,35 (1/4)
	Газ	мм (")	9,52 (3/8)	9,52 (3/8)
Габаритные размеры (без упаковки)	Внутренний (Ш*В*Г)	мм	885 * 285 * 205	885 * 285 * 205
	Наружный (Ш*В*Г)	мм	717 * 483 * 230	717 * 483 * 230
Вес нетто	Внутренний	кг	11	11
	Наружный	кг	28	28
Диапазон рабочих темп-р	Охлаждение (Наружн.)	°C	-5 ~ 48	-5 ~ 48
	Нагрев (Наружн.)	°C	-15 ~ 24	-15 ~ 24
Макс. длина трубопроводов		м	15	15
Макс. расстояние по вертикали		м	7	7

Примечания.

1. Производительности указаны для следующих условий:

Охлаждение : Температура воздуха в помещении 27°C<sub>ст</sub> / 19°C<sub>вн</sub> / Температура наружного воздуха 35°C<sub>ст</sub> / 24°C<sub>вн</sub>

Нагрев : Температура воздуха в помещении 20°C<sub>ст</sub> / 15°C<sub>вн</sub> / Температура наружного воздуха 7°C<sub>ст</sub> / 6°C<sub>вн</sub>

2. Годовое потребление энергии принято для времени наработки системы 500 часов в год при номинальных параметрах

\* Технические характеристики, особенности конструкции, содержащиеся в данном каталоге, могут быть изменены без предварительного уведомления.

CA09AWR / CA12AWR

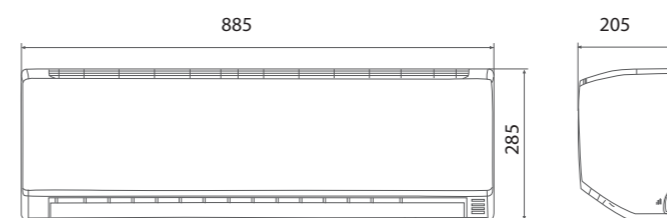

E09SQU / E12SQU

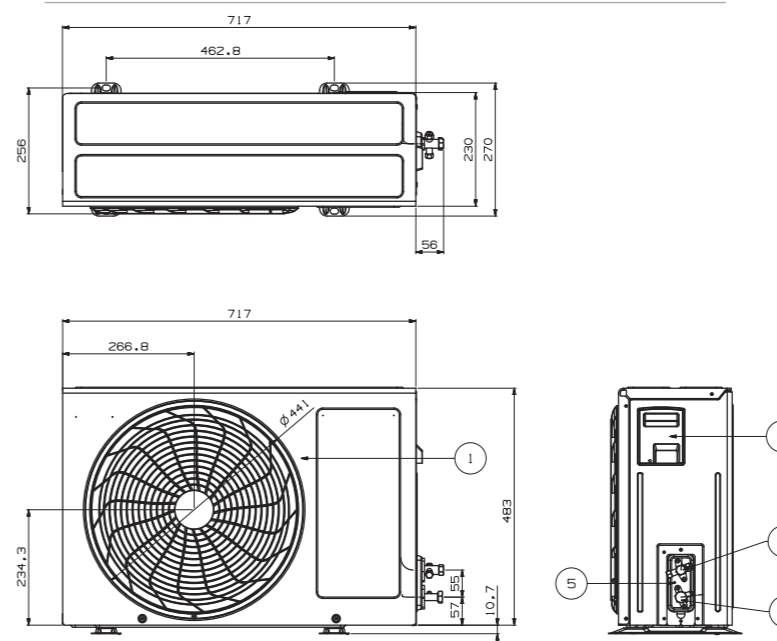

(Размеры в мм)

Поз.	Наименование
1	Решетка вентилятора
2	Подсоединение газового трубопровода
3	Подсоединение жидкостного трубопровода
4	Подключение кабелей электропитания и управления
5	Винт кабеля заземления
6	Защитная крышка запорных вентилей

# ARTCOOL Gallery INVERTER V

A09AW1 / A12AW1



A09AWU  
A12AWU

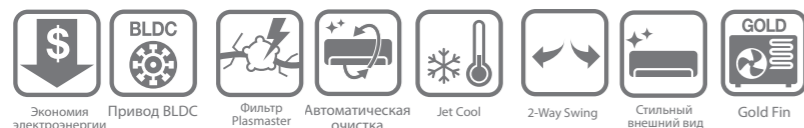
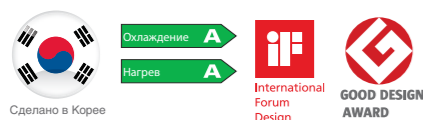

Модель	A09AW1		A12AW1	
Холодопроизводительность	Мин./Ном./Макс.	Вт	1 300 / 2 700 / 3 500	1 300 / 3 500 / 4 000
Теплопроизводительность	Мин./Ном./Макс.	Вт	1 300 / 3 500 / 4 200	1 300 / 4 200 / 5 000
Потребляемая мощность	Охлаждение / Нагрев	Вт	830 / 960	1090 / 1160
Рабочий ток	Охлаждение / Нагрев	A	3,8 / 4,4	4,9 / 5,2
EER		Вт/Вт	3,25	3,21
COP		Вт/Вт	3,65	3,62
Электропитание	Ф / В / Гц		1 / 220-240 / 50	1 / 220-240 / 50
Расход воздуха	Внутр. блок/ Макс.	м³/мин	8	10,5
	Нар. блок/Макс.	м³/мин	26	34
Дегидратация		л/ч	1,2	1,5
Уровень шума	Внутр. Вых./ Средн./ Низк./ Сон	дБ(A)±3	42 / 36 / 23 / -	42 / 36 / 25 / -
(Звуковое давл., 1 м)	Наружный, Макс	дБ(A)±3	48	48
Заправка хладагента	Тип / г		R410A, 1 000	R410A, 1 000
Дозаправка хладагента (при длине трубопроводов > 7,5м)		г/м	20	20
Кабель электропитания (с заземлением)	кол-во жил * мм²		3 * 1,0	3 * 1,0
Межблочный кабель (с заземлением)	кол-во жил * мм²		4 * 1,5	4 * 1,5
Диаметр трубопроводов	Жидкость	мм (")	6,35 (1/4)	6,35 (1/4)
	Газ	мм (")	9,52 (3/8)	9,52 (3/8)
Габаритные размеры (без упаковки)	Внутренний (Ш*В*Г)	мм	600 * 600 * 146	600 * 600 * 146
	Наружный (Ш*В*Г)	мм	770 * 545 * 245	770 * 545 * 245
Вес нетто	Внутренний	кг	15	15
	Наружный	кг	32	32
Диапазон рабочих темп-р	Охлаждение (Наружн.)	°C	-5 ~ 48	-5 ~ 48
	Нагрев (Наружн.)	°C	-10 ~ 24	-10 ~ 24
Макс. длина трубопроводов		м	15	15
Макс. расстояние по вертикали		м	7	7

Примечания.

1. Производительности указаны для следующих условий:

Охлаждение : Температура воздуха в помещении 27°C<sub>ст</sub> / 19°C<sub>вн</sub> / Температура наружного воздуха 35°C<sub>ст</sub> / 24°C<sub>вн</sub>

Нагрев : Температура воздуха в помещении 20°C<sub>ст</sub> / 15°C<sub>вн</sub> / Температура наружного воздуха 7°C<sub>ст</sub> / 6°C<sub>вн</sub>

2. Годовое потребление энергии принято для времени наработки системой 500 часов в год при номинальных параметрах

\* Технические характеристики, особенности конструкции, содержащиеся в данном каталоге, могут быть изменены без предварительного уведомления.

A09AW1 / A12AW1

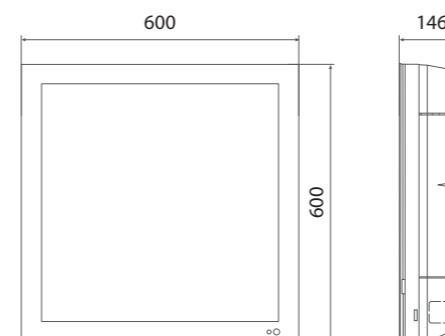

A09AWU / A12AWU

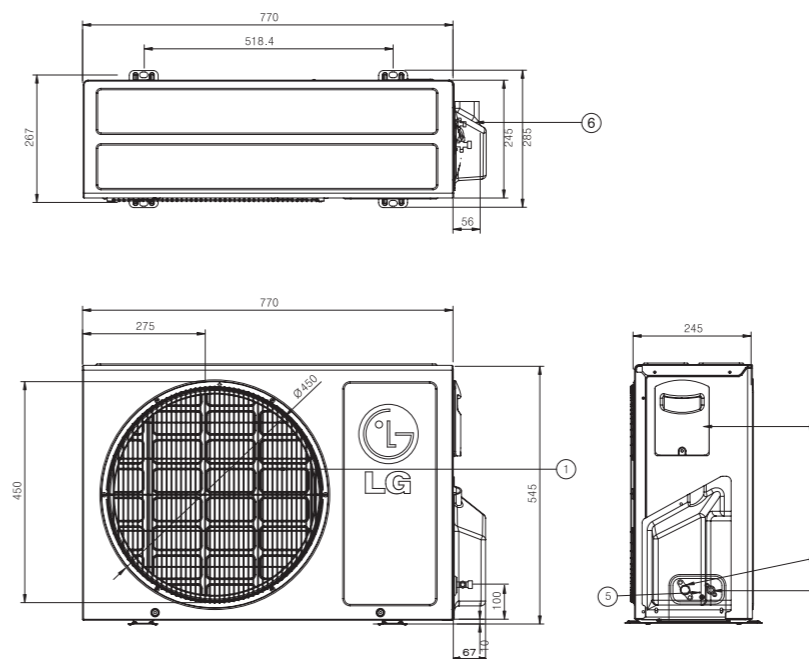

(Размеры в мм)

Поз.	Наименование
1	Решетка вентилятора
2	Подсоединение газового трубопровода
3	Подсоединение жидкостного трубопровода
4	Подключение кабелей электропитания и управления
5	Винт кабеля заземления
6	Защитная крышка запорных вентилей

# Deluxe INVERTER V

CS09AQ / CS12AQ



S09AQ  
S12AQ



Сделано в Корее



Модель	CS09AQ		CS12AQ	
Холодопроизводительность	Мин./Ном./Макс.	Вт	890 / 2 500 / 3 700	900 / 3 500 / 4 040
Теплопроизводительность	Мин./Ном./Макс.	Вт	890 / 3 200 / 4 100	890 / 4 000 / 5 100
Потребляемая мощность	Охлаждение / Нагрев	Вт	600 / 770	1 010 / 1 050
Рабочий ток	Охлаждение / Нагрев	А	2,66 / 3,40	4,60 / 4,65
EER		Вт/Вт	4,17	3,47
COP		Вт/Вт	4,16	3,81
Электропитание		Ф / В / Гц	1 / 220-240 / 50	1 / 220-240 / 50
Расход воздуха	Внутр. блок/Макс.	м³/мин	12,0	12,0
	Нар. блок/Макс.	м³/мин	27	27
Дегидратация		л/ч	1,1	1,3
Уровень шума	Внутр., Выс. / Средн. / Низк./Сон	дБ(А)±3	38 / 33 / 23 / 19	39 / 33 / 23 / 19
(Звуковое давл., 1 м)	Наружный, Макс	дБ(А)±3	47	47
Заправка хладагента	Тип / г		R410A, 900	R410A, 900
Дозаправка хладагента (при длине трубопроводов > 7,5м)		г/м	20	20
Кабель электропитания (с заземлением)	кол-во жил * мм²		3 * 1,0	3 * 1,0
Межблочный кабель (с заземлением)	кол-во жил * мм²		4 * 1,0	4 * 1,0
Диаметр трубопроводов	Жидкость	мм (")	6,35 (1/4)	6,35 (1/4)
	Газ	мм (")	9,52 (3/8)	9,52 (3/8)
Габаритные размеры (без упаковки)	Внутренний (Ш*В*Г)	мм	885 * 285 * 205	885 * 285 * 205
	Наружный (Ш*В*Г)	мм	717 * 483 * 230	717 * 483 * 230
Вес нетто	Внутренний	кг	11	11
	Наружный	кг	28	28
Диапазон рабочих темп-р	Охлаждение (Наружн.)	°C	-5 ~ 48	-5 ~ 48
	Нагрев (Наружн.)	°C	-15 ~ 24	-15 ~ 24
Макс. длина трубопроводов		м	15	15
Макс. расстояние по вертикали		м	7	7

Примечания.

1. Производительности указаны для следующих условий:

Охлаждение : Температура воздуха в помещении 27°C<sub>ст</sub> / 19°C<sub>вн</sub> / Температура наружного воздуха 35°C<sub>ст</sub> / 24°C<sub>вн</sub>

Нагрев : Температура воздуха в помещении 20°C<sub>ст</sub> / 15°C<sub>вн</sub> / Температура наружного воздуха 7°C<sub>ст</sub> / 6°C<sub>вн</sub>

2. Годовое потребление энергии принято для времени наработки системой 500 часов в год при номинальных параметрах

\* Технические характеристики, особенности конструкции, содержащиеся в данном каталоге, могут быть изменены без предварительного уведомления.

CS09AQ / CS12AQ

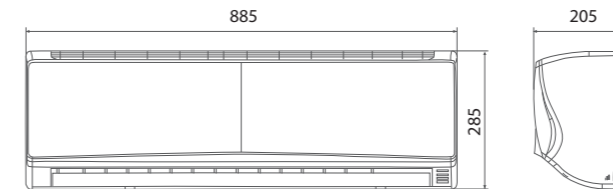

S09AQ / S12AQ

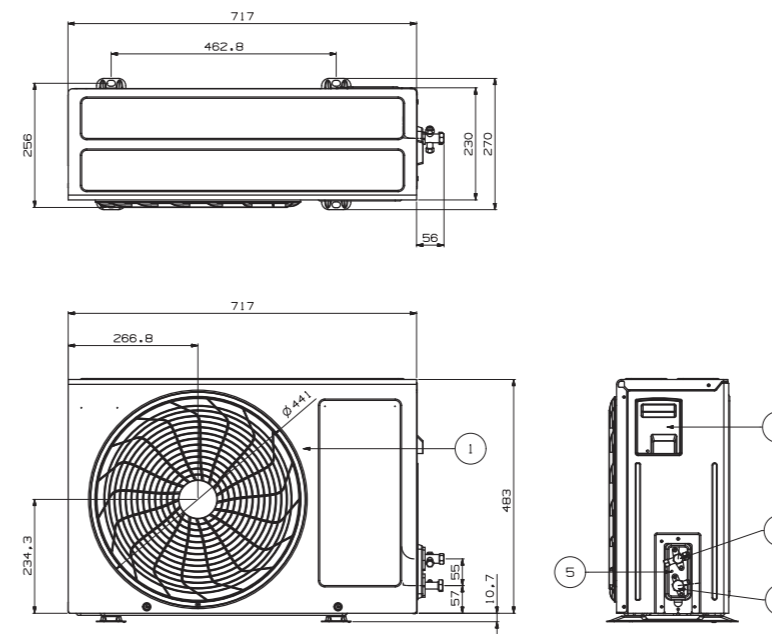

(Размеры в мм)

Поз.	Наименование
1	Решетка вентилятора
2	Подсоединение газового трубопровода
3	Подсоединение жидкостного трубопровода
4	Подключение кабелей электропитания и управления
5	Винт кабеля заземления
6	Защитная крышка запорных вентилей

# Econo INVERTER V

S09MH / S12MH



S09MH  
S12MH



Сделано в Корее



Модель	S09MH		S12MH	
Холодопроизводительность	Мин./Ном./Макс.	Вт	890 / 2 500 / 2 800	890 / 3 500 / 3 800
Теплопроизводительность	Мин./Ном./Макс.	Вт	890 / 2 800 / 3 000	890 / 3 800 / 4 200
Потребляемая мощность	Охлаждение / Нагрев	Вт	780 / 700	1 090 / 1 050
Рабочий ток	Охлаждение / Нагрев	А	3,6 / 3,5	5,0 / 4,8
EER		Вт/Вт	3,21	3,21
COP		Вт/Вт	3,64	3,62
Электропитание		Ф / В / Гц	1 / 220-240 / 50	1 / 220-240 / 50
Расход воздуха	Внутр. блок/ Макс.	м³/мин	9	12
	Нар. блок/Макс.	м³/мин	27	27
Уровень шума (Звуковое давл., 1 м)	Внутр. Выс./ Средн./ Низк./ Сон	дБ(А)±3	39 / 33 / 25 / 19	39 / 33 / 25 / 19
	Наружный, Макс	дБ(А)±3	65	65
Заправка хладагента	Тип / г		R410A, 750	R410A, 930
Дозаправка хладагента (при длине трубопроводов > 7,5м)		г/м	20	20
Кабель электропитания (с заземлением)		кол-во жил * мм²	3 * 1,0	3 * 1,0
Межблочный кабель (с заземлением)		кол-во жил * мм²	4 * 1,0	4 * 1,0
Диаметр трубопроводов	Жидкость	мм (")	6,35 (1/4)	6,35 (1/4)
	Газ	мм (")	9,52 (3/8)	9,52 (3/8)
Габаритные размеры (без упаковки)	Внутренний (Ш*В*Г)	мм	875 * 295 * 235	875 * 295 * 235
	Наружный (Ш*В*Г)	мм	717 * 483 * 230	717 * 483 * 230
Вес нетто	Внутренний	кг	13	13
	Наружный	кг	23,2	26
Диапазон рабочих темп-р	Охлаждение (Наружн.)	°C	18 ~ 48	18 ~ 48
	Нагрев (Наружн.)	°C	-5 ~ 24	-5 ~ 24
Макс. длина трубопроводов		м	15	15
Макс. расстояние по вертикали		м	7	7

Примечания.

1. Производительности указаны для следующих условий:

Охлаждение : Температура воздуха в помещении 27°C<sub>ст</sub> / 19°C<sub>вт</sub> / Температура наружного воздуха 35°C<sub>ст</sub> / 24°C<sub>вт</sub>

Нагрев : Температура воздуха в помещении 20°C<sub>ст</sub> / 15°C<sub>вт</sub> / Температура наружного воздуха 7°C<sub>ст</sub> / 6°C<sub>вт</sub>

2. Годовое потребление энергии принято для времени наработки системой 500 часов в год при номинальных параметрах

\* Технические характеристики, особенности конструкции, содержащиеся в данном каталоге, могут быть изменены без предварительного уведомления.

S09MH / S12MH

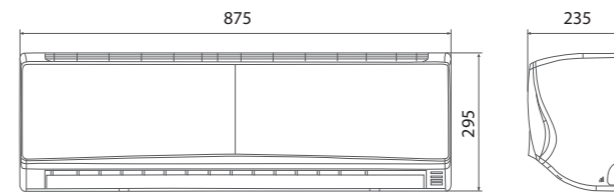

S09MH / S12MH

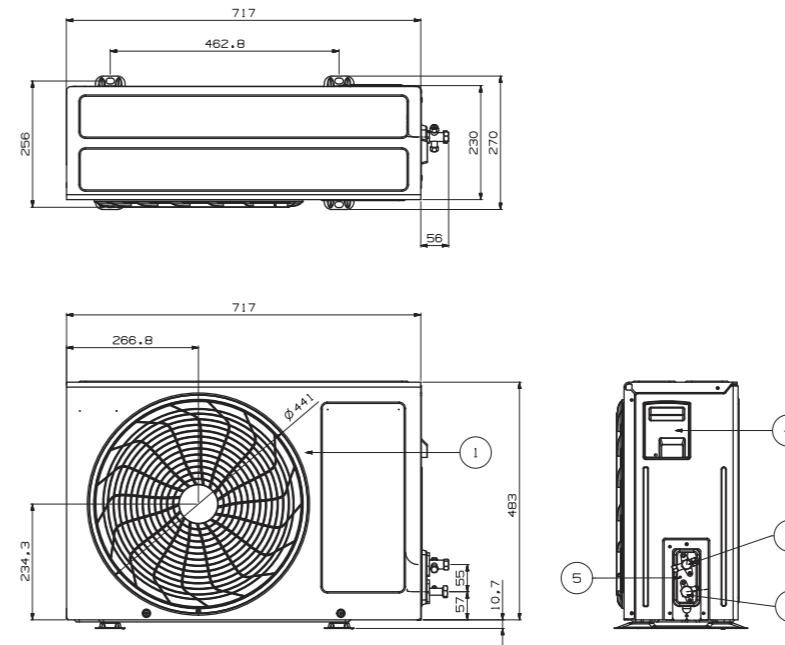

(Размеры в мм)

Поз.	Наименование
1	Решетка вентилятора
2	Подсоединение газового трубопровода
3	Подсоединение жидкостного трубопровода
4	Подключение кабелей электропитания и управления
5	Винт кабеля заземления
6	Защитная крышка запорных вентилей

## C09AHR / C12AHR



C09AHU



C12AHU



Модель		C09AHR	C12AHR
Холодопроизводительность	Вт	2 650	3 370
Теплопроизводительность	Вт	2 650	3 520
Потребляемая мощность	Охлаждение / Нагрев	Вт	1 120 / 1 090
Рабочий ток	Охлаждение / Нагрев	А	5,00 / 4,90
EER	Вт/Вт	3,05	3,01
COP	Вт/Вт	3,31	3,23
Электропитание	Ф / В / Гц	1 / 220-240 / 50	1 / 220-240 / 50
Расход воздуха	Внутр. блок/ Макс.	м³/мин	8
	Нар. блок/Макс.	м³/мин	22
Дегидратация		л/ч	1,0
Уровень шума	Внутр. Вых./ Средн./ Низк./ Сон	дБ(А)±3	35 / 31 / 27 / -
	Наружный, Макс	дБ(А)±3	48
Заправка хладагента	Тип / г		R410A, 640
			R410A, 800
Дозаправка хладагента (при длине трубопроводов > 7,5м)	г/м	20	20
Кабель электропитания (с заземлением)	кол-во жил * мм²	3 * 1,0	3 * 1,0
Межблочный кабель (с заземлением)	кол-во жил * мм²	3 * 1,0 + 2 * 0,75	3 * 1,0 + 2 * 0,75
Диаметр трубопроводов	Жидкость	мм (")	6,35 (1/4)
	Газ	мм (")	9,52 (3/8)
Габаритные размеры (без упаковки)	Внутренний (Ш*В*Г)	мм	890 * 290 * 210
	Наружный (Ш*В*Г)	мм	717 * 498 * 229
Вес нетто	Внутренний	кг	11
	Наружный	кг	29
Диапазон рабочих темп-р	Охлаждение (Наружн.)	°C	21 ~ 48
	Нагрев (Наружн.)	°C	1 ~ 24
Макс. длина трубопроводов	м	15	15
Макс. расстояние по вертикали	м	7	7

Примечания.

1. Производительности указаны для следующих условий:

Охлаждение : Температура воздуха в помещении 27°C<sub>ст</sub> / 19°C<sub>вн</sub> / Температура наружного воздуха 35°C<sub>ст</sub> / 24°C<sub>вн</sub>

Нагрев : Температура воздуха в помещении 20°C<sub>ст</sub> / 15°C<sub>вн</sub> / Температура наружного воздуха 7°C<sub>ст</sub> / 6°C<sub>вн</sub>

2. Годовое потребление энергии принято для времени наработки системой 500 часов в год при номинальных параметрах

\* Технические характеристики, особенности конструкции, содержащиеся в данном каталоге, могут быть изменены без предварительного уведомления.

## C09AHR / C12AHR

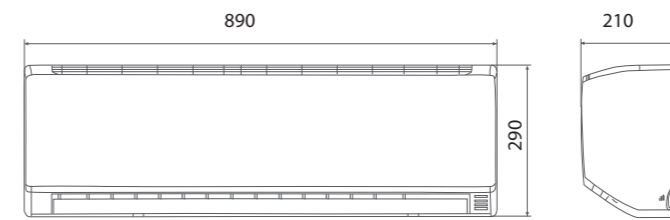

## C09AHU

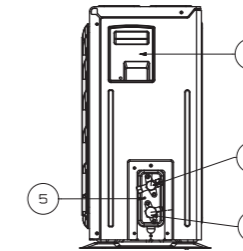
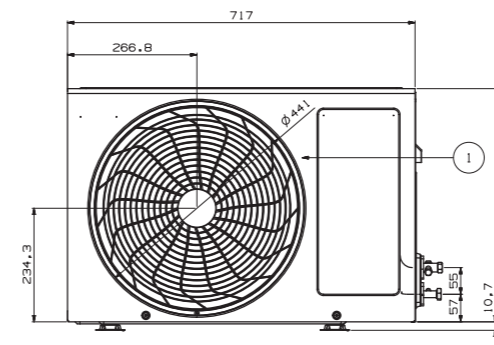
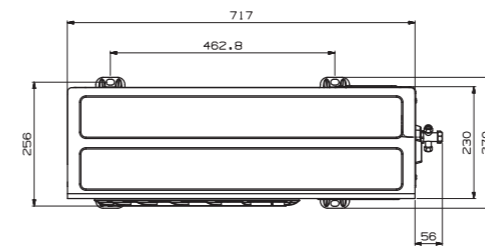

## C12AHU

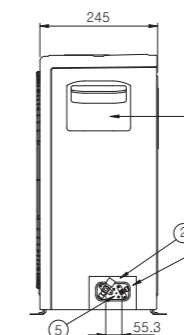
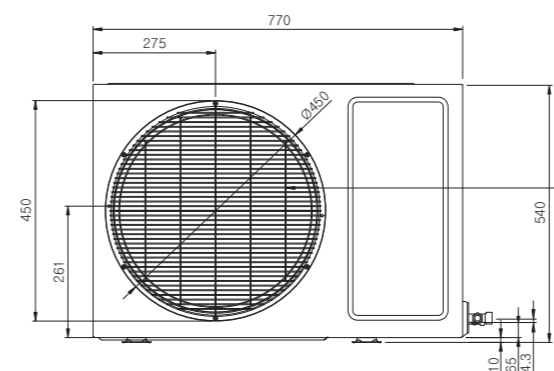
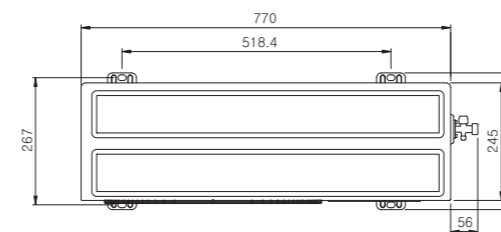

(Размеры в мм)

Поз.	Наименование
1	Решетка вентилятора
2	Подсоединение газового трубопровода
3	Подсоединение жидкостного трубопровода
4	Подключение кабелей электропитания и управления
5	Винт кабеля заземления
6	Защитная крышка запорных вентилей

# ARTCOOL Panel

A09LKR / A12LKR  
A09LKH / A12LKH



Зеркальный

Белый крем



A09LKH  
A12LKH



Модель		A09LK*	A12LK*
Холодопроизводительность	Вт	2 460	3 460
Теплопроизводительность	Вт	2 460	3 580
Потребляемая мощность	Охлаждение / Нагрев	860 / 910	1 150 / 1 200
Рабочий ток	Охлаждение / Нагрев	3,90 / 4,10	5,10 / 5,30
EER	Вт/Вт	2,64	2,58
COP	Вт/Вт	2,90	2,98
Электропитание	Ф / В / Гц	1 / 220-240 / 50	1 / 220-240 / 50
Расход воздуха	Внутр. блок/Макс.	м³/мин	7,5
	Нар. блок/Макс.	м³/мин	26
Дегидратация	л/ч	1,2	1,5
Уровень шума	Внутр. Вых./Средн./Низк./Сон	дБ(А)±3	35 / 30 / 26 / -
(Звуковое давл., 1 м)	Наружный, Макс	дБ(А)±3	46
Заправка хладагента	Тип / г	R410A, 870	R410A, 880
Дозаправка хладагента (при длине трубопроводов > 7,5м)	г/м	20	20
Кабель электропитания (с заземлением)	кол-во жил * мм²	3 * 1,0	3 * 1,0
Межблочный кабель (с заземлением)	кол-во жил * мм²	3 * 1,0 + 2 * 0,75	3 * 1,0 + 2 * 0,75
Диаметр трубопроводов	Жидкость	мм (")	6,35 (1/4)
	Газ	мм (")	9,52 (3/8)
Габаритные размеры (без упаковки)	Внутренний (Ш*В*Г)	мм	570 * 568 * 129
	Наружный (Ш*В*Г)	мм	770 * 540 * 245
Вес нетто	Внутренний	кг	9,5
	Наружный	кг	31
Диапазон рабочих темп-р	Охлаждение (Наружн.)	°C	21 ~ 43
	Нагрев (Наружн.)	°C	1 ~ 24
Макс. длина трубопроводов	м	15	15
Макс. расстояние по вертикали	м	7	7

Примечания.

1. Производительности указаны для следующих условий:

Охлаждение : Температура воздуха в помещении 27°C<sub>ст</sub> / 19°C<sub>вн</sub> / Температура наружного воздуха 35°C<sub>ст</sub> / 24°C<sub>вн</sub>

Нагрев : Температура воздуха в помещении 20°C<sub>ст</sub> / 15°C<sub>вн</sub> / Температура наружного воздуха 7°C<sub>ст</sub> / 6°C<sub>вн</sub>

2. Годовое потребление энергии принято для времени наработки системой 500 часов в год при номинальных параметрах

\* Технические характеристики, особенности конструкции, содержащиеся в данном каталоге, могут быть изменены без предварительного уведомления.

A09LK\* / A12LK\*

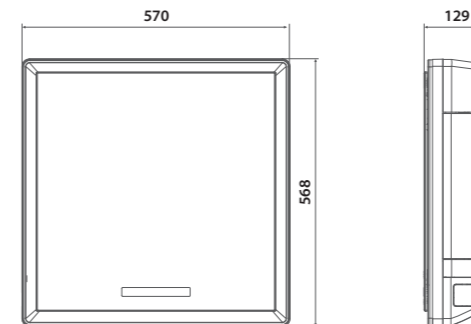

A09LKH / A12LKH

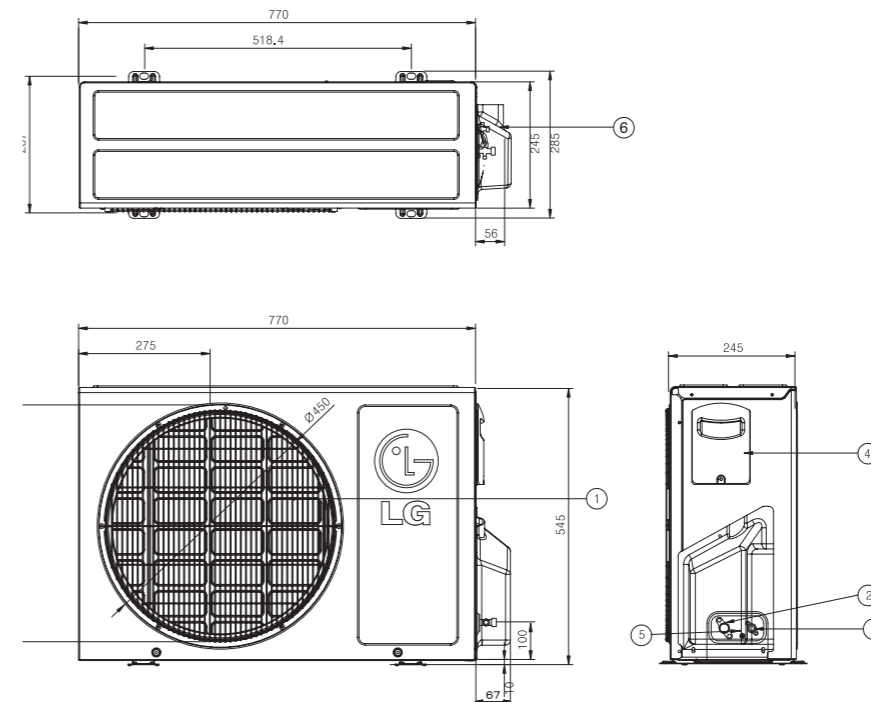

(Размеры в мм)

Поз.	Наименование
1	Решетка вентилятора
2	Подсоединение газового трубопровода
3	Подсоединение жидкостного трубопровода
4	Подключение кабелей электропитания и управления
5	Винт кабеля заземления
6	Защитная крышка запорных вентилей

# Deluxe

S07AHQ / S09AHQ / S12AHQ / S18AHQ / S24AHQ



Сделано в Корее



S07AHQ  
S09AHQ



S12AHQ



S18AHQ  
S24AHQ



S07AHQ / S09AHQ

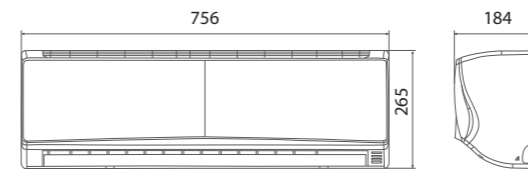

S12AHQ

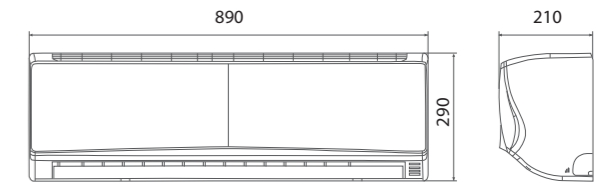

S18AHQ

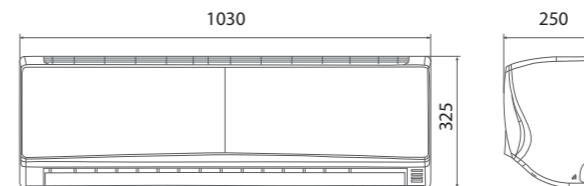

S24AHQ

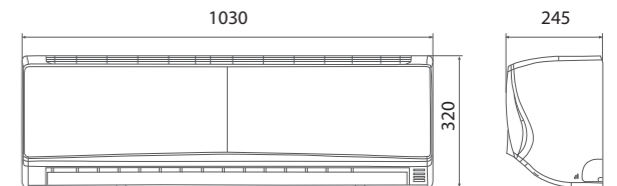

S07AHQ / S09AHQ

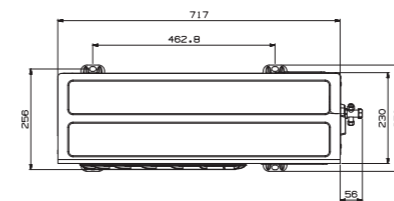

S12AHQ

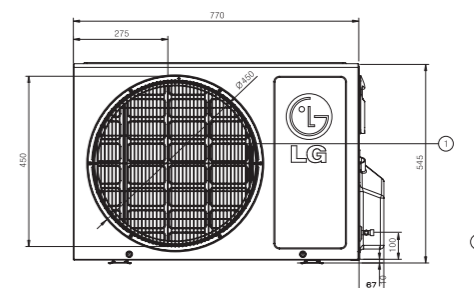
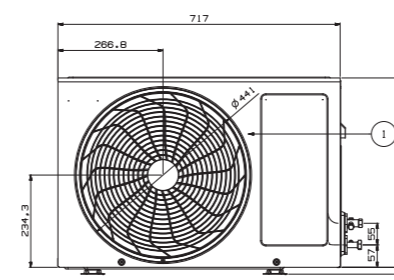
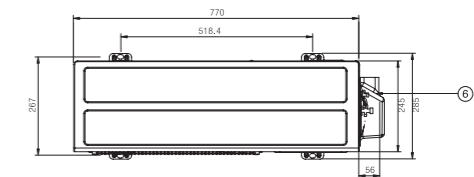

S18AHQ / S24AHQ

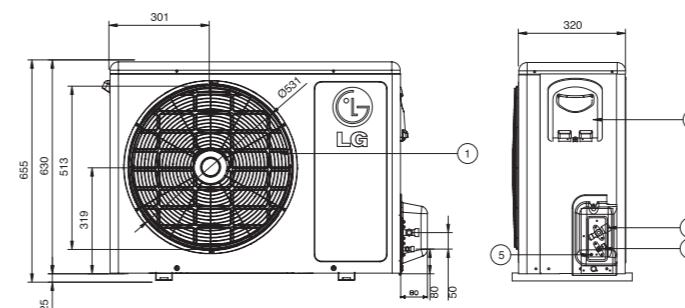
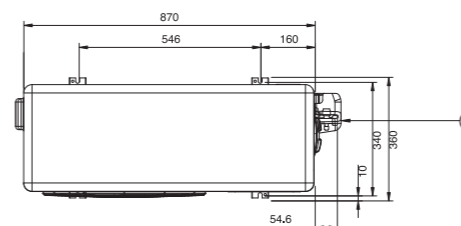

Модель		S07AHQ	S09AHQ	S12AHQ	S18AHQ	S24AHQ
Холодопроизводительность	Вт	2 290	2 520	3 370	5 280	6 740
Теплопроизводительность	Вт	2 290	2 640	3 520	5 570	7 040
Потребляемая мощность	Охлаждение / Нагрев	Вт	760 / 710	835 / 820	1 120 / 1 090	1 740 / 1 730
Рабочий ток	Охлаждение / Нагрев	А	3,4 / 3,2	3,9 / 3,8	5,0 / 4,9	7,9 / 7,8
EER	Вт/Вт	3,01	3,02	3,01	3,03	2,86
COP	Вт/Вт	3,23	3,22	3,23	3,22	2,87
Электропитание	Ф / В / Гц	1 / 220-240 / 50	1 / 220-240 / 50	1 / 220-240 / 50	1 / 220-240 / 50	1 / 220-240 / 50
Расход воздуха	Внутр. блок/ Макс.	м³/мин	6	7	8,5	14
	Нар. блок/ Макс.	м³/мин	22	22	26	48
Дегидратация	л/ч	0,8	1,0	1,3	2,0	2,8
Уровень шума	Внутр. / Вых. / Средн. / Низк./ Сон	дБ(А)±3	34 / 30 / 26 / -	35 / 31 / 27 / -	39 / 33 / 29 / -	41 / 37 / 34 / -
(Звуковое давл., 1 м)	Наружный, Макс	дБ(А)±3	47	48	49	54
Заправка хладагента	Тип / г		R410A, 650	R410A, 580	R410A, 800	R410A, 1 800
Дозаправка хладагента (при длине трубопроводов > 7,5м)	г/м		20	20	20	40
Кабель электропитания (с заземлением)	кол-во жил * мм²	3 * 1,0	3 * 1,0	3 * 1,0	3 * 1,5	3 * 2,5
Межблочный кабель (с заземлением)	кол-во жил * мм²	3 * 1,0 + 2 * 0,75	3 * 1,0 + 2 * 0,75	3 * 1,0 + 2 * 0,75	3 * 1,5 + 2 * 0,75	3 * 2,5 + 2 * 0,75
Диаметр трубопроводов	Жидкость	мм (")	6,35 (1/4)	6,35 (1/4)	6,35 (1/4)	6,35 (1/4)
	Газ	мм (")	9,52 (3/8)	12,7 (1/2)	12,7 (1/2)	12,7 (1/2)
Габаритные размеры (без упаковки)	Внутренний (Ш*В*Г)	мм	756 * 265 * 184	756 * 265 * 184	890 * 290 * 210	1 030 * 325 * 250
	Наружный (Ш*В*Г)	мм	717 * 498 * 229	717 * 498 * 229	770 * 450 * 245	870 * 655 * 320
Вес нетто	Внутренний	кг	8,5	8,5	10	17
	Наружный	кг	29	29	32	53,5
Диапазон рабочих темп-р	Охлаждение (Наружн.)	°C	21 ~ 48	21 ~ 48	21 ~ 48	21 ~ 48
	Нагрев (Наружн.)	°C	1 ~ 24	1 ~ 24	1 ~ 24	1 ~ 24
Макс. длина трубопроводов	м	15	15	15	20	20
Макс. расстояние по вертикали	м	7	7	7	15	15

Примечания.

1. Производительности указаны для следующих условий:

Охлаждение : Температура воздуха в помещении 27°C<sub>ст</sub> / 19°C<sub>вн</sub> / Температура наружного воздуха 35°C<sub>ст</sub> / 24°C<sub>вн</sub>  
 Нагрев : Температура воздуха в помещении 20°C<sub>ст</sub> / 15°C<sub>вн</sub> / Температура наружного воздуха 7°C<sub>ст</sub> / 6°C<sub>вн</sub>

2. Годовое потребление энергии принято для времени наработки системой 500 часов в год при номинальных параметрах

\* Технические характеристики, особенности конструкции, содержащиеся в данном каталоге, могут быть изменены без предварительного уведомления.

(Размеры в мм)

Поз.	Наименование
1	Решетка вентилятора
2	Подсоединение газового трубопровода
3	Подсоединение жидкостного трубопровода
4	Подключение кабелей электропитания и управления
5	Винт кабеля заземления
6	Защитная крышка запорных вентилей



# Deluxe

S30PK / S36PK



Сделано в Корее



S30PK



S36PK



Модель		S30PK	S36PK
Холодопроизводительность	Вт	8 500	9 250
Теплопроизводительность	Вт	9 080	10 150
Потребляемая мощность	Охлаждение / Нагрев	Вт	3 260 / 3 470
Рабочий ток	Охлаждение / Нагрев	А	14,70 / 15,20
EER	Вт/Вт	2,61	2,51
COP	Вт/Вт	2,62	2,74
Электропитание	Ф / В / Гц	1 / 220-240 / 50	1 / 220-240 / 50
Расход воздуха	Внутр. блок/ Макс.	м³/мин	21,0
	Нар. блок/Макс.	м³/мин	48,0
Дегидратация		л/ч	3,8
Уровень шума	Внутр. Вых./ Средн./ Низк./ Сон	дБ(А)±3	48 / 45 / 41 / -
(Звуковое давл., 1 м)	Наружный, Макс	дБ(А)±3	58
Заправка хладагента	Тип / г		R410A, 2 450
Дозаправка хладагента (при длине трубопроводов > 7,5м)	г/м		40
Кабель электропитания (с заземлением)	кол-во жил * мм²		3 * 2,5
Межблочный кабель (с заземлением)	кол-во жил * мм²		3 * 0,75 + 3 * 0,75
Диаметр трубопроводов	Жидкость	мм (")	6,35 (1/4)
	Газ	мм (")	15,88 (5/8)
Габаритные размеры (без упаковки)	Внутренний (Ш*В*Г)	мм	1209 * 346 * 205
	Наружный (Ш*В*Г)	мм	870 * 800 * 320
Вес нетто	Внутренний	кг	18
	Наружный	кг	75
Диапазон рабочих темп-р	Охлаждение (Наружн.)	°С	21 ~ 48
	Нагрев (Наружн.)	°С	1 ~ 24
Макс. длина трубопроводов	м		30
Макс. расстояние по вертикали	м		15

Примечания.

1. Производительности указаны для следующих условий:

Охлаждение : Температура воздуха в помещении 27°C<sub>ст</sub> / 19°C<sub>вн</sub> / Температура наружного воздуха 35°C<sub>ст</sub> / 24°C<sub>вн</sub>

Нагрев : Температура воздуха в помещении 20°C<sub>ст</sub> / 15°C<sub>вн</sub> / Температура наружного воздуха 7°C<sub>ст</sub> / 6°C<sub>вн</sub>

2. Годовое потребление энергии принято для времени наработки системой 500 часов в год при номинальных параметрах

\* Технические характеристики, особенности конструкции, содержащиеся в данном каталоге, могут быть изменены без предварительного уведомления.

S30PK / S36PK

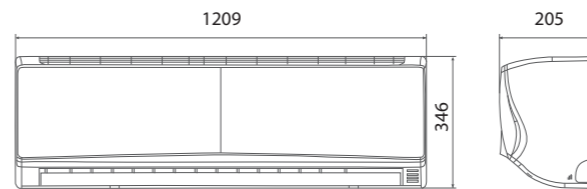

S30PK

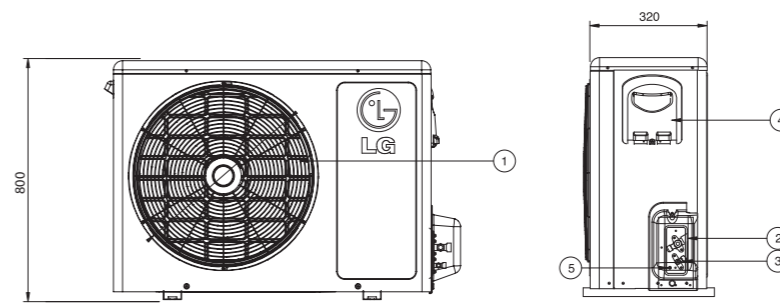
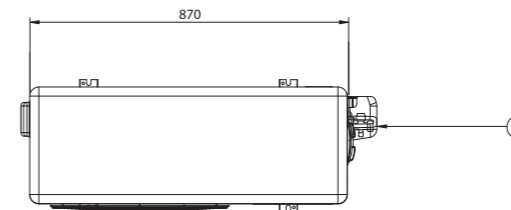

S36PK

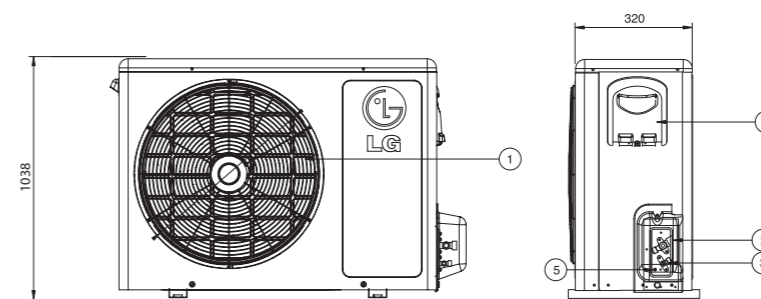
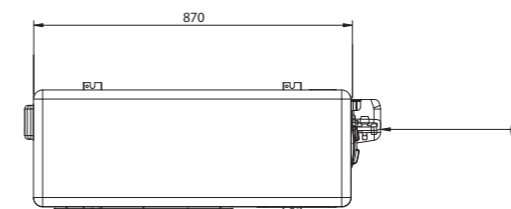

(Размеры в мм)

Поз.	Наименование
1	Решетка вентилятора
2	Подсоединение газового трубопровода
3	Подсоединение жидкостного трубопровода
4	Подключение кабелей электропитания и управления
5	Винт кабеля заземления
6	Защитная крышка запорных вентилей

# Standard

G07AHT / G09AHT / G12AHT / G18AHT / G24AHT



Модель		G07AHT	G09AHT	G12AHT	G18AHT	G24AHT	
Холодопроизводительность	Вт	2 170	2 580	3 370	5 420	6 740	
Теплопроизводительность	Вт	2 260	2 730	3 520	5 860	6 830	
Потребляемая мощность	Охлаждение / Нагрев	Вт	720 / 660	900 / 840	1 050 / 975	1 780 / 1 820	2 400 / 2 250
Рабочий ток	Охлаждение / Нагрев	А	3,3 / 3,0	4,1 / 3,8	4,9 / 4,6	8,3 / 8,9	10,9 / 10,5
EER	Вт/Вт	3,01	2,87	3,21	3,05	2,81	
	Бте/ч*Вт	10,28	9,78	11,0	10,4	9,58	
COP	Вт/Вт	3,42	3,25	3,61	3,22	3,04	
Электропитание	Ф / В / Гц	1 / 220-240 / 50	1 / 220-240 / 50	1 / 220-240 / 50	1 / 220-240 / 50	1 / 220-240 / 50	
Расход воздуха	Внутр. блок/ Макс.	м³/мин	6,4	6,6	8	15	19
	Нар. блок/Макс.	м³/мин	22	22	25	44	44
Дегидратация	л/ч	1,0	1,2	1,5	2,2	2,8	
Уровень шума	Внутр./Выс./Средн./Нижк./Сон	дБ(А)±3	34 / 31 / 26 / -	35 / 32 / 28 / -	38 / 33 / 29 / -	41 / 38 / 34 / -	43 / 40 / 35 / -
(Звуковое давл., 1 м)	Наружный, Макс	дБ(А)±3	45	46	48	54	55
Заправка хладагента	Тип / г	R410A, 550	R410A, 660	R410A, 760	R410A, 1 110	R410A, 1 350	
Дозаправка хладагента (при длине трубопроводов > 7,5м)	г/м	20	20	20	30	30	
Кабель электропитания (с заземлением)	кол-во жил * мм²	3 * 1,0	3 * 1,0	1,0	3 * 1,5	2,5	
Межблочный кабель (с заземлением)	кол-во жил * мм²	3 * 1,0 + 2 * 0,75	3 * 1,0 + 2 * 0,75	1,0 + 0,75	3 * 1,5 + 2 * 0,75	2,5 + 0,75	
Диаметр трубопроводов	Жидкость	мм (*)	6,35 (1/4)	6,35 (1/4)	6,35 (1/4)	9,52 (3/8)	
	Газ	мм (*)	9,52 (3/8)	9,52 (3/8)	12,7 (1/2)	15,88 (5/8)	
Габаритные размеры (без упаковки)	Внутренний (Ш*В*Г)	мм	756 * 265 * 184	756 * 265 * 184	890 * 290 * 210	1 030 * 320 * 245	1 030 * 320 * 245
	Наружный (Ш*В*Г)	мм	575 * 540 * 262	575 * 540 * 262	770 * 540 * 245	870 * 655 * 320	870 * 655 * 320
Вес нетто	Внутренний	кг	7,2	7,2	11	14,4	14,7
	Наружный	кг	23	26	30,2	45,2	55,2
Диапазон рабочих темп-р	Охлаждение (Наружн.)	°C	21 ~ 48	21 ~ 48	21 ~ 48	21 ~ 48	21 ~ 48
	Нагрев (Наружн.)	°C	1 ~ 24	1 ~ 24	1 ~ 24	1 ~ 24	1 ~ 24
Макс. длина трубопроводов	м	15	15	15	30	30	
Макс. расстояние по вертикали	м	7	7	7	15	15	

## Примечания.

1. Производительности указаны для следующих условий:

Охлаждение : Температура воздуха в помещении 27°C<sub>ст</sub> / 19°C<sub>вт</sub> / Температура наружного воздуха 35°C<sub>ст</sub> / 24°C<sub>вт</sub>

Нагрев : Температура воздуха в помещении 20°C<sub>ст</sub> / 15°C<sub>вт</sub> / Температура наружного воздуха 7°C<sub>ст</sub> / 6°C<sub>вт</sub>

2. Годовое потребление энергии принято для времени наработки системой 500 часов в год при номинальных параметрах

\* Технические характеристики, особенности конструкции, содержащиеся в данном каталоге, могут быть изменены без предварительного уведомления.

G07AHT / G09AHT

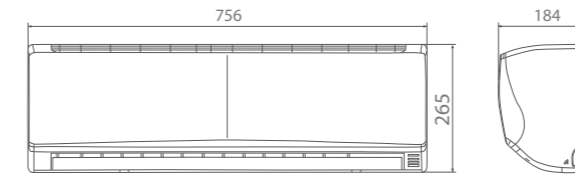

G12AHT

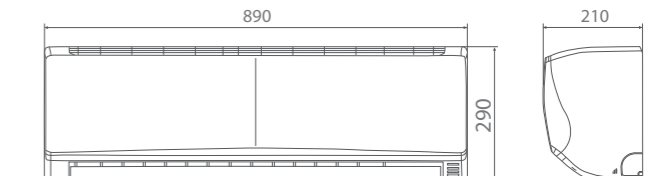

G07AHT / G09AHT

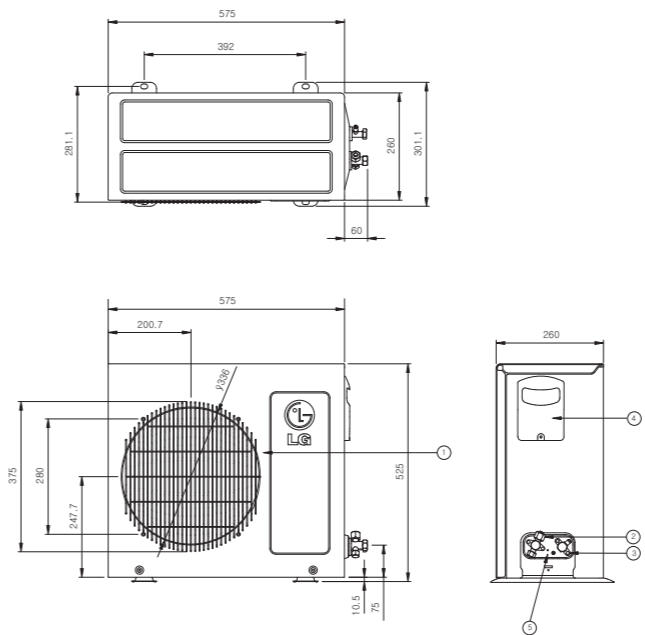

G12AHT

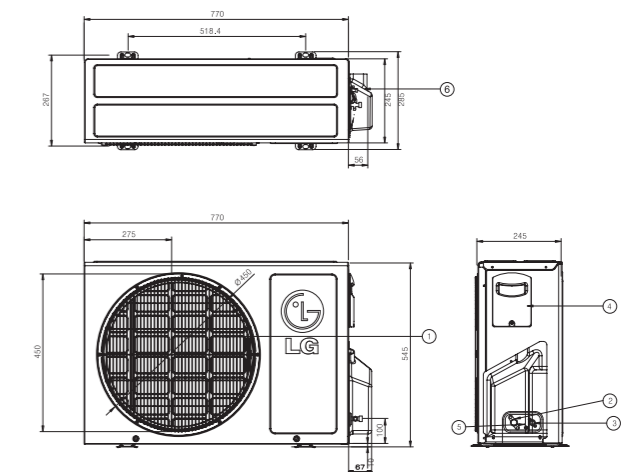

G18AHT / G24AHT

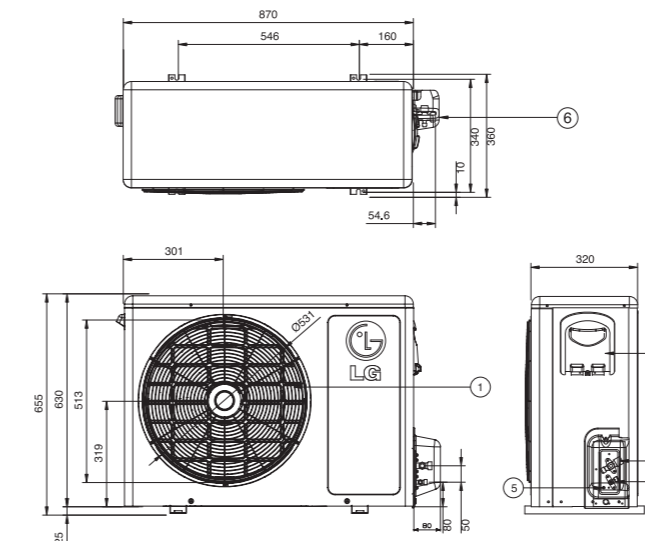

(Размеры в мм)

Поз.	Наименование
1	Решетка вентилятора
2	Подсоединение газового трубопровода
3	Подсоединение жидкостного трубопровода
4	Подключение кабелей электропитания и управления
5	Винт кабеля заземления
6	Защитная крышка запорных вентилей

# История развития

Технические новации, используемые Отделением Систем Кондиционирования и Энергосберегающих Технологий корпорации LG, еще раз подтверждают прочное лидерство компании в данной области мировой экономики.

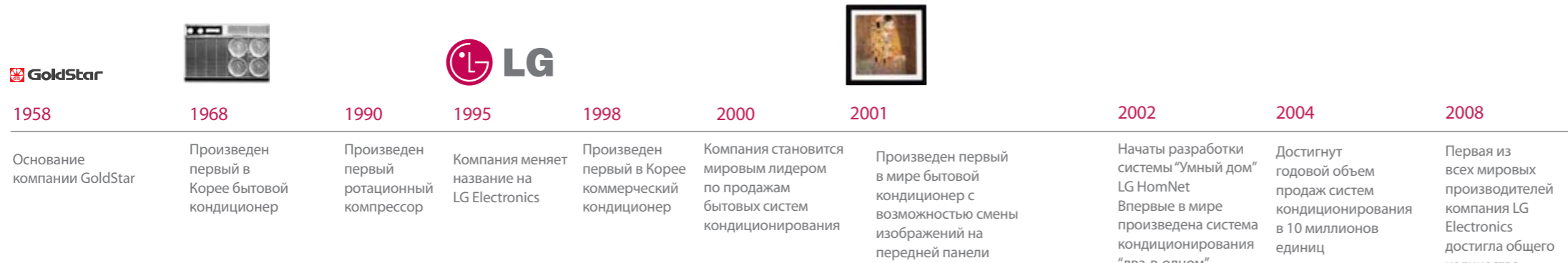

В 2009 году внутри корпорации LG Electronics была создана компания Air Conditioning & Energy Solution Company (LG AE), основной задачей которой стала разработка и производство комплексных энергоэффективных решений для систем отопления, вентиляции и кондиционирования воздуха (ОВК). Продукция компании LG AE включает в себя системы бытового и коммерческого кондиционирования, системы освещения, системы управления "Интеллектуальное Здание" и "Умный Дом", комплексные энергоэффективные решения для гостиниц.

Создание компании LG AE позволило более полно реализовывать стратегические планы корпорации по расширению производства и продаж продукции, применимой в сегменте B2B, а именно коммерческих устройств и системных решений. В 2010, наряду с укреплением своих позиций на рынке коммерческих систем кондиционирования, корпорация LG Electronics начала активное развитие направления систем освещения, которые,

совместно с современными системами ОВК, дают возможность B2B партнерам компании предлагать своим клиентам комплексные энергоэффективные решения. Создание компании Air Conditioning and Energy Solution Company было подготовлено наработанными корпорацией достижениями в бытовом сегменте и позволило сразу стать конкурентноспособной на мировом рынке коммерческих систем ОВК. Корпорация LG Electronics возлагает большие надежды на эту новую структуру, которая имеет все основания стать лидером на мировом рынке инженерных систем вновь возводимых зданий и успешно развиваться параллельно постоянно растущему спросу на энергоэффективные и экологичные решения.



История развития

История развития

# Контроль качества

## Стандартные процедуры проверки оборудования

Перед тем, как начать серийное производство новой модели системы кондиционирования, компания LG Electronics производит до 55 различных испытаний, ставящих своей целью добиться высочайшего качества изделия.

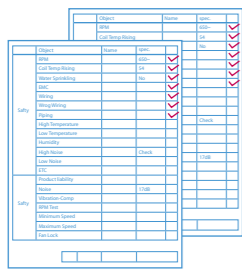

**Безопасность**  
 Блокировка вентилятора / Перегрев теплообменника / Воздействие атмосферных осадков / Электромагнитная совместимость / Повреждение цепей электропитания / и т.п.

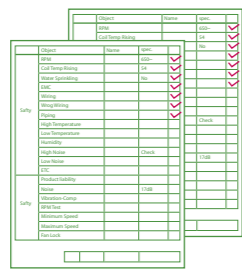

**Параметры окружающей среды**  
 Высокая / Низкая температура / Высокая влажность / и т.п.

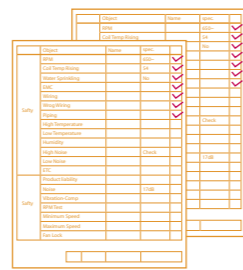

**Надежность**  
 Рабочие параметры / Шумовые характеристики / Уровень вибрации - компрессор, корпус / Проверка частоты вращения / и т.п.

## Лаборатория контроля качества

Испытательные лаборатории, в которых проверяются параметры новых изделий, особенно использующие при их производстве новые технологии, оснащены самыми современными регулярно поверяемыми контрольно-измерительными инструментами и приспособлениями.



Реввербационная камера (проверка шумовых характеристик)



Камера, имитирующая условия окружающей среды



Проверка работы системы при удалении блоков системы друг от друга по вертикали

## Испытания на энергетическую эффективность

Исследовательская лаборатория LG AE, расположенная на севере Франции, недалеко от Валансьена в городке Wargnies-Le-Petit, проводит натурные испытания бытовых и коммерческих систем кондиционирования воздуха и отопления. Целью проводимых испытаний является подтверждение в условиях всесезонной эксплуатации рабочих параметров новых изделий, в том числе шумовых характеристик, перед тем, как начинать их серийное производство и поставки на европейский рынок.



Клиника сна



Имитация реальных условий эксплуатации оборудования

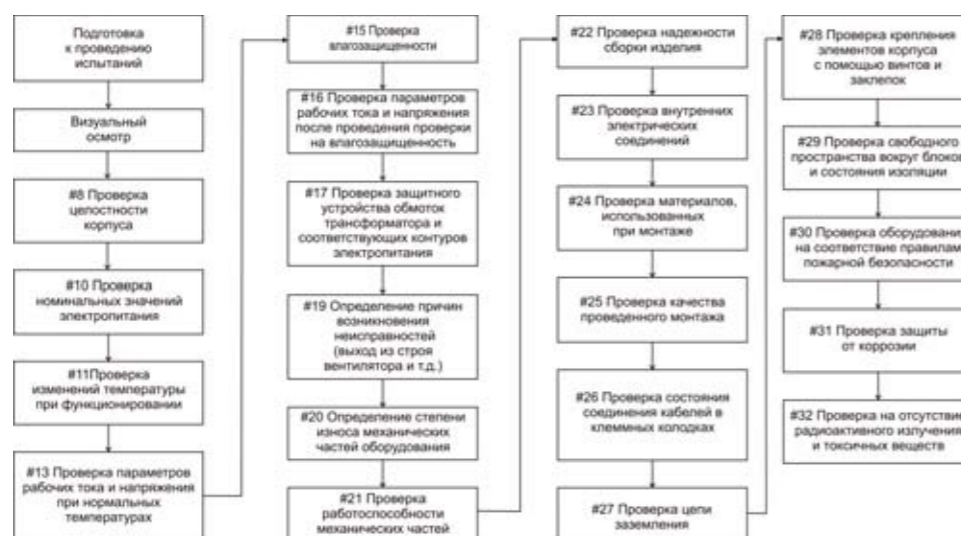

## Научно-исследовательские и опытно-конструкторские разработки

### Научно-исследовательские центры LG

Корпорация LG Electronics имеет свыше 30 научно-исследовательских центров в различных регионах мира, включая Корею, США, Китай, Россию, Германию, Израиль, Японию, Францию и др.

Задачей каждого исследовательского центра является внедрение новых технических решений и адаптация к нуждам корпорации новационных технологических процессов, с помощью которых корпорация выпускает для практически всех направлений бизнеса самые конкурентноспособные изделия, зачастую не имеющие аналогов, и позволяющие корпорации успешно развиваться.

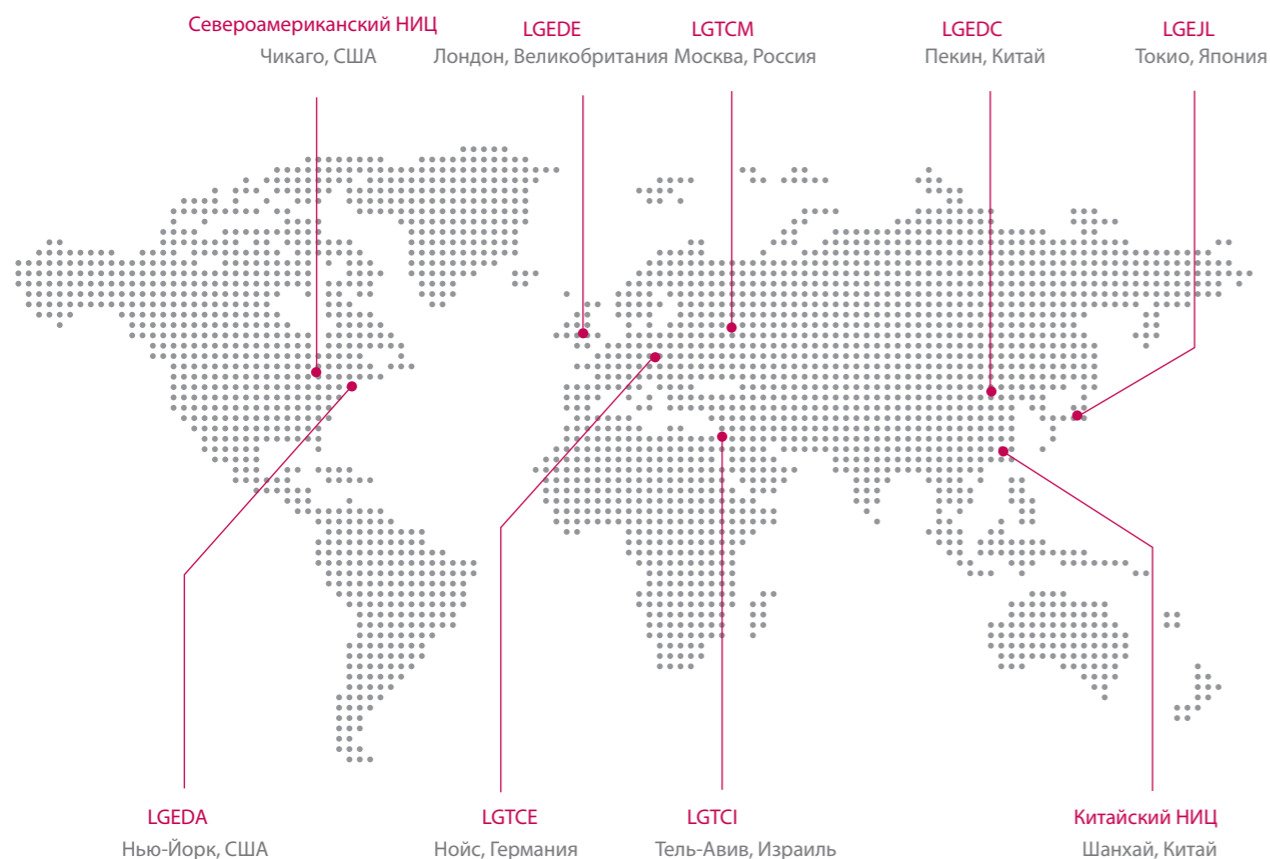

## Академия Кондиционирования и Энергосберегающих технологий LG Electronics

### Учебные центры LG



### Технические семинары и сертификация специалистов

Назначение Академии Кондиционирования и Энергосберегающих технологий - повышение квалификации специалистов, работающих в сфере менеджмента, монтажа и технического обслуживания бытовых, коммерческих и мультизональных климатических систем, производимых компанией LG Electronics



### Оснащение

Академия Кондиционирования - это современные учебные классы, оснащенные всеми необходимыми средствами для проведения теоретических и практических занятий, в том числе действующие стенды бытовых систем кондиционирования инверторного типа

Подробная информация об Академии Кондиционирования и Энергосберегающих технологий на сайте: [www.lgaircon.ru](http://www.lgaircon.ru)

# Особенности



Особенности	Prestige INVERTER V	ARTCOOL INVERTER V	ARTCOOL Gallery INVERTER V	Deluxe INVERTER V	Econo INVERTER V	ARTCOOL	ARTCOOL Panel	Deluxe	Standard
Практически бесшумные	17дБ	●	—	—	—	—	—	—	—
	19дБ	—	●	—	●	—	—	—	—
	Вентилятор Skew Fan	●	●	—	●	●	●	—	●
Экономия электроэнергии	Inverter V	●	●	●	●	—	—	—	—
	Привод BLDC	●	●	●	●	—	—	—	—
Забота о здоровье	Фильтр с ячеистой структурой	●	—	—	—	—	—	—	—
	Ионизатор Plasmaster	●	—	—	—	—	—	—	—
	Фильтр Plasmaster Cyclotron HAF	●	●	—	●	—	●	—	—
	Фильтр Plasmaster	—	—	●	—	—	—	●	—
	Plasmaster Автоматическая очистка	●	—	—	—	—	—	—	—
	Автоматическая очистка	—	●	●	●	●	●	●	—
	Тройной фильтр	—	●	—	●	—	—	—	—
	Противовирусный и антиаллергенный фильтр	—	●	—	●	—	●	—	●
Комфортное воздухо-распределение	2-Way Swing	—	—	●	—	●	—	●	—
	4-Way Swing	●	●	—	●	—	●	—	●
	Jet Cool	●	●	●	●	●	●	●	●
	Gold Fin	●	●	●	●	●	●	●	●